

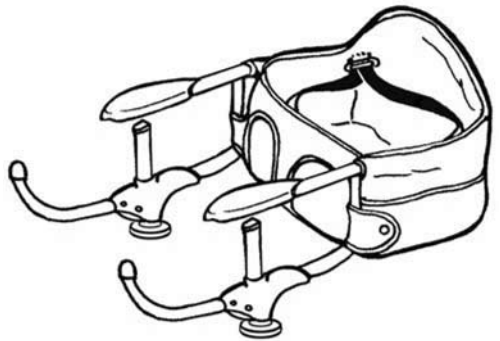

Chicco Hippo and Caddy Hook-On Chairs

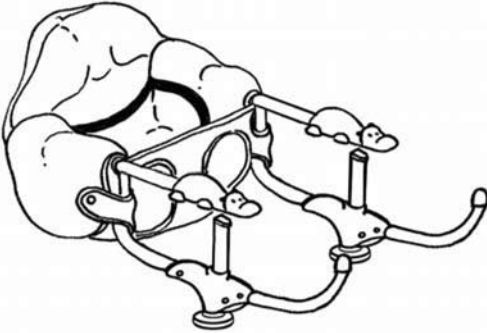

READ ALL INSTRUCTIONS BEFORE ASSEMBLY AND USE OF
THE CHAIR.

KEEP INSTRUCTIONS FOR FUTURE USE.

LEA TODAS LAS INSTRUCCIONES ANTES DE ENSAMBLAR Y
UTILIZAR LA SILLA.

GUARDE LAS INSTRUCCIONES PARA REFERENCIA FUTURA.

LISEZ CES CONSIGNES INTÉGRALEMENT AVANT D'ASSEMBLER
ET D'UTILISER LA CHAISE.

GARDEZ-LES POUR VOUS Y RÉFÉRER ULTÉRIEUREMENT.



WARNING

Failure to follow these warnings could result in serious injury or death.

Read these instructions carefully before assembling and using this product and keep them for future reference. Your child's safety is very important to us, so we urge you to take the following precautions when using this product:

- u Never leave your child unattended in or in the near vicinity of this product. Keep your child in view at all times.
- u Do not use on glass, crystal, or similar table surfaces. Do not use on tables with rough or uneven surfaces. Do not use on tables with a single leg, card tables, or camping tables. Do not use on table extensions or table leaves.
- u Do not use the chair on a table that has a tablecloth on it. Be sure to keep the chair and table surfaces clean and dry.
- u The table top must be at least 0.75 inches (19mm) thick and no more than 1.5 inches (38mm) thick.
- u Do not place an ordinary chair under the seat or attach the seat where your child can use his/her feet to push against the table, chairs, or other objects. This can cause the seat to shift or lift up and become unstable.
- u Do not hang objects on the seat that could cause the seat to become unstable.
- u Do not attach or detach the chair when your child is in it.
- u Do not allow children or animals to play near or walk under the chair while it is in use.
- u Ensure that the table is stable before and after you place your child in the chair.
- u When the chair is attached to the table, ensure that the table is secure before placing your child in it.
- u Do not use if the arms and pins are not securely fastened to the table.
- u Ensure that your child is secured in the chair at all times with the harness provided.

- u Before removing your child from the chair, ensure that his/her legs are free of the chair supports.
- u Stop using this chair if your child can move the chair arms on the table when he/she is in the chair.

Your child is ready for this product if:

- u He/She is at least 6 months old.
- u He/She weighs less than 33 pounds.
- u He/She is able to sit upright without help.

Safety precautions for parts and accessories:

- u Ensure that the joints are securely screwed to the table before placing your child in the seat.
- u Do not use the seat if it is broken or damaged. Contact manufacturer immediately for replacement parts or service.
- u Do not use spare parts that are not supplied by the manufacturer.

If you follow these guidelines and use common sense, you and your child will safely enjoy this product as long as it is required.



ADVERTENCIA

El desacato de estas advertencias puede acarrear en heridas graves o hasta la muerte.

Antes de utilizar este producto, lea estas instrucciones con cuidado y guárdelas para referencia futura. Para nosotros la seguridad de su hijo reviste mucha importancia, de manera que le urgimos tomar las siguientes precauciones al usar este producto:

- u Jamás deje desatendido a su hijo en este producto o cerca del mismo. Mantenga a su niño siempre a la vista.
- u No lo utilice sobre vidrio, cristal ni superficies de mesas de este tipo. No lo use sobre mesas que tengan superficies ásperas o disparejas. Tampoco lo use sobre mesas de una sola pata, mesas para juegos de barajas o mesas de acampar. No lo use sobre extensiones auxiliares de mesas.
- u No coloque la silla encima de una mesa cubierta con tapete. Siempre mantenga secas y limpias las superficies de la silla y de la mesa.
- u La superficie de la mesa debe medir no menos de 19mm (0.75") de espesor ni más de 38mm (1.5") de espesor.
- u No coloque una silla ordinaria debajo del asiento ni fije el asiento donde el niño pueda empujar con sus pies contra la mesa, sillas u otros objetos. Esto puede traer por consecuencia que el asiento se desplace o levante y se vuelva inestable.
- u No cuelgue del asiento artículos que pudieran desequilibrar el asiento.
- u No acomode ni desprenda la silla estando su hijo en la misma.
- u No permita que niños ni animales jueguen cerca de la silla o debajo de la misma mientras esté ocupada.
- u Compruebe la estabilidad de la mesa antes y después de sentar al niño en la silla.
- u Una vez fijada la silla a la mesa, verifique que la mesa esté bien fija antes de colocar al niño en la silla.
- u No utilice la mesa sin que los brazos y los pasadores estén firmemente fijados a aquélla.

- u Cerciórese de que su niño esté siempre asegurado a la silla mediante las amarras provistas.
- u Antes de desmontar a su niño de la silla, compruebe que sus piernas no tropiecen con los soportes de la misma.
- u Deje de usar la silla si el niño está en condiciones de mover los brazos de la silla sobre la mesa estando sentado en la silla.

Su niño está listo para usar este producto:

- u Si tiene por lo menos 6 meses.
- u Si pesa menos de 33 lbs. (15 kgs.)
- u Si es capaz de sentarse sin apoyo.

Precauciones de seguridad respecto de piezas y accesorios:

- u Antes de situar al niño en el asiento, verifique que las articulaciones estén firmemente atornilladas a la mesa.
- u No utilice el asiento si está descompuesto o averiado. Diríjase de inmediato al fabricante para encargarle repuestos o servicio.
- u No utilice repuestos que no sean legítimos del fabricante.

Si Ud. sigue estas normas y emplea el sentido común, tanto Ud. como su hijo disfrutarán de este producto mientras sea necesario.

AVERTISSEMENT

Ne pas respecter ces avertissements pourrait entraîner des blessures graves ou la mort.

Lisez soigneusement ces consignes avant d'utiliser ce produit et gardez-les pour vous y référer ultérieurement. La sécurité de votre enfant nous importe énormément et nous vous encourageons donc à prendre les précautions suivantes lorsque vous utilisez ce produit:

- u Ne laissez jamais votre enfant sans surveillance dans ce produit ou à proximité de celui-ci. Gardez votre enfant bien en vue à tout moment.
- u N'utilisez pas ce produit sur des surfaces de table en verre, en cristal ou en matériaux semblables. N'utilisez pas sur des tables dont la surface n'est pas lisse et uniforme. Ne l'utilisez pas sur une table ayant un seul montant ou une table à jouer aux cartes ou sur une table de camping.
- u N'utilisez pas la chaise sur une table recouverte d'une nappe. Soyez certain que les surfaces de la chaise et de la table sont toujours propres et sèches.
- u L'épaisseur du dessus de la table doit être de 19mm (0.75") au moins et de 38mm (1.5") au plus.
- u Ne placez pas de chaise ordinaire en dessous du siège et n'attachez pas le siège de telle sorte que votre enfant puisse pousser des pieds la table, les chaises ou d'autres objets.
- u Cela pourrait déplacer le siège ou le soulever et le rendre instable.
- u N'attachez pas et ne détachez pas la chaise quand votre enfant s'y trouve.
- u Ne laissez pas des enfants ou des animaux jouer près de la chaise ou sous la chaise pendant qu'elle est utilisée.
- u Assurez-vous que la table est stable avant et après avoir placé votre enfant sur la chaise.
- u Quand la chaise est attachée à la table, assurez-vous de la sécurité de la table avant de placer votre enfant dans la chaise.
- u Ne l'utilisez pas si les accoudoirs et les tiges ne sont pas fermement attachés à la table.

- u Soyez certain que votre enfant est bien attaché dans la chaise à tout moment avec le harnais qui est fourni.
- u Avant d'enlever votre enfant de la chaise, soyez certain que ses jambes sont libérées des supports de la chaise.
- u Arrêtez d'utiliser cette chaise si votre enfant peut en remuer les accoudoirs sur la table lorsqu'il ou elle est assis dans la chaise.

Votre enfant est prêt pour ce produit si:

- u Il/elle a au moins 6 mois.
- u Il/elle pèse moins de 15 kilos (33 livres).
- u Il/elle est capable de s'asseoir sans aide.

Précautions de sécurité pour les pièces et accessoires:

- u Assurez-vous que les articulations sont vissées fermement à la table avant de placer votre enfant dans le siège.
- u N'utilisez pas le siège s'il est cassé ou endommagé. Contactez le fabricant pour des pièces de rechange ou une réparation.
- u N'utilisez pas de pièces de rechange qui n'ont pas été fournies par le fabricant.

Si vous suivez ces consignes et que vous utilisez votre bon sens, votre enfant et vous pourrez apprécier ce produit aussi longtemps que vous en aurez besoin.

ASSEMBLING THE CHAIR
PARA ENSAMBLAR LA SILLA
ASSEMBLER LA CHAISE

To attach the arms to the chair, follow these steps:
Para pegarle los brazos a la silla, siga estos pasos:
Pour attacher les accoudoirs à la chaise, suivez les étapes ci-dessous:

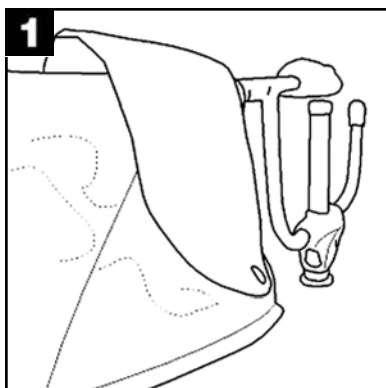

Slide one arm onto one side piece of the chair. Press the buttons on one side piece of the chair and hold them in as you slide the arm into place.

Deslice un brazo por sobre la pieza lateral de la silla. Oprima los botones de una pieza lateral de la silla y sosténgalos mientras deslice el brazo en su lugar.

Glissez un accoudoir dans une pièce latérale de la chaise. Appuyez sur les boutons

situés sur la pièce latérale et tenez-les enfoncés quand vous glissez l'accoudoir en place.

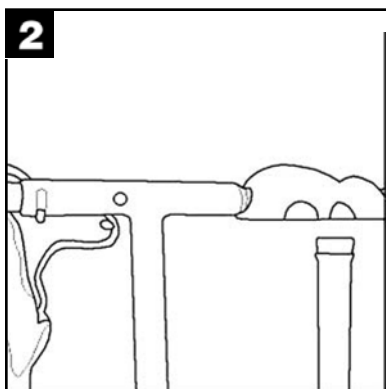

When the arm is on as far as it will go, twist it until the buttons on the side piece click into place in the holes of the arm. Repeat these steps with the arm on the other side of the chair.

Una vez que el brazo llegue a tope, tuérzalo hasta que los botones de la pieza lateral se aseguren en los agujeros del brazo. Repita estos pasos con el brazo del otro costado de la silla.

Quand l'accoudoir est introduit aussi loin que possible, tournez-le jusqu'à ce que les boutons de la pièce latérale s'enclenchent dans les orifices de l'accoudoir. Répétez ces étapes avec l'autre accoudoir de l'autre côté de la chaise.

3

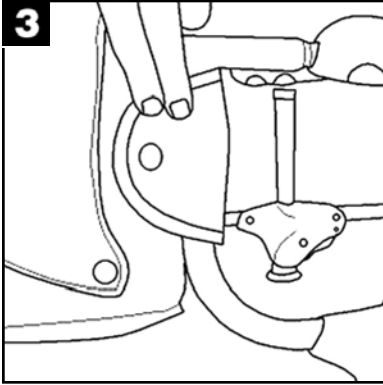

Snap the chair cover onto the frame in two places on each side: over the top of the arm, and around the side of the chair.

Abroche la cubierta de la silla sobre el armazón en dos sitios sobre cada costado: por encima del brazo y dando la vuelta por el costado de la silla.

Attachez la housse de la chaise au cadre à l'aide des boutons-pression situés à deux endroits de chaque côté de la chaise : au-dessus du haut de l'accoudoir et sur le côté de la chaise.

ATTACHING THE CHAIR TO THE TABLE

PARA FIJAR LA SILLA A LA MESA

ATTACHER LA CHAISE À LA TABLE

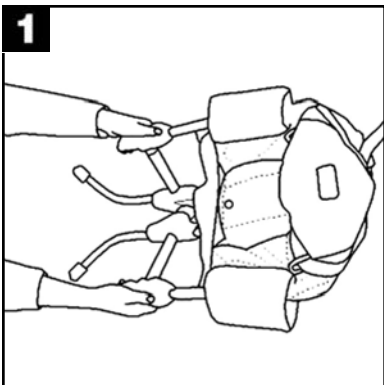

1 Open the arms of the chair. If the arms are open completely, you should not be able to close them.

Abra los brazos de la silla. Si quedan bien abiertos, no se pueden cerrar.

Ouvrez les accoudoirs de la chaise. Si les accoudoirs sont complètement ouverts, il devrait être impossible de les fermer.

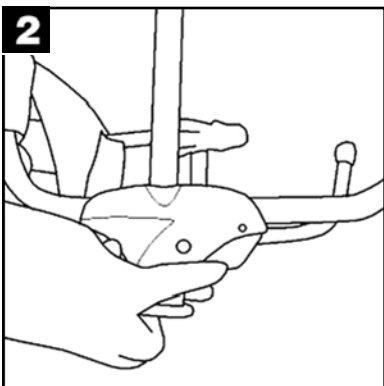

2 Press the triggers on the bottom of each arm so that the pins slide toward the ground.

Oprima los gatillos al fondo de cada brazo de manera que los pasadores se deslicen hacia el suelo.

Appuyez sur les détentes au bas de chaque accoudoir de telle sorte que les goupilles sortent vers le sol.

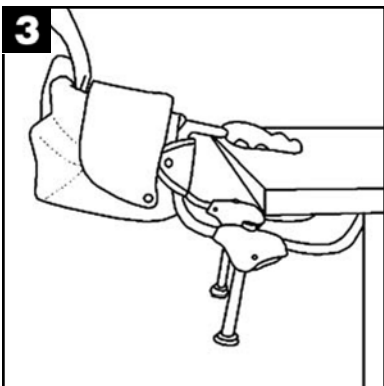

3 Hold the chair in position on the table so that the arms are level with the table surface. Push the chair onto the table until it cannot go any further.

Sostenga la silla en su posición sobre la mesa de manera que los brazos queden al ras de la superficie de la mesa. Empuje la silla por sobre la mesa hasta que no pueda adelantar más.

Tenez la chaise en position sur la table de telle manière que les

accoudoirs sont à la même hauteur que la surface de la table. Poussez la chaise sur la table jusqu'à ce qu'elle ne puisse plus avancer.

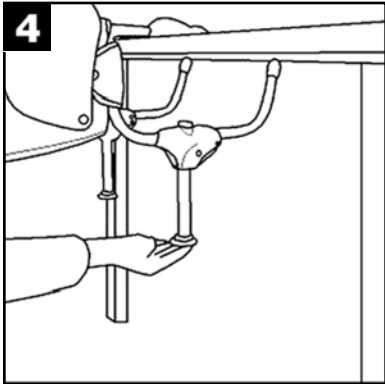

Push the pin on one arm up until it is resting firmly against the bottom of the table. It will click as it moves through each possible position. Repeat this step with the pin on the other arm.

Empuje hacia arriba el pasador de un brazo hasta que quede firme contra el fondo de la mesa. Sonará un chasquido según vaya pasando por cada posición disponible. Repita este paso con el pasa-

dor del otro brazo.

Poussez la goupille d'un des accoudoirs vers le haut jusqu'à ce qu'elle repose fermement contre le dessous de la table. Vous entendrez un déclic à mesure que la goupille passe par chaque position

ATTACHING THE CHAIR TO THE TABLE

PARA FIJAR LA SILLA A LA MESA

ATTACHER LA CHAISE À LA TABLE

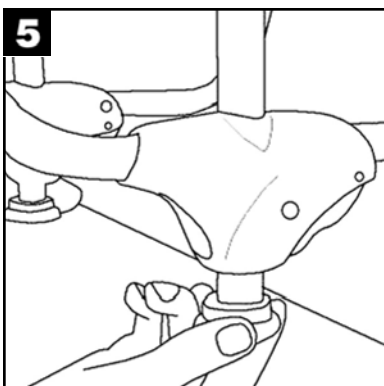

5 You can tighten the chair on the table by rotating the knob on the bottom of the pin on each arm in a counter-clockwise direction. If the chair is securely fastened to the table, you should not be able to move it at all by pushing on it.

Para apretar la silla sobre la mesa, gire la perilla al fondo del pasador de cada brazo, en dirección contraria al reloj. Si la silla está firmemente sujeta a la mesa, no se

debe poder moverla al empujarla.

Vous pouvez serrer la chaise sur la table en faisant tourner le bouton sur le bas de la goupille de chaque accoudoir dans le sens anti-horaire. Si la chaise est fermement attachée à la table, vous ne devriez pas pouvoir la faire bouger quand vous appuyez dessus.

SECURING YOUR CHILD IN THE CHAIR

PARA ASEGURAR AL NIÑO EN LA SILLA

ATTACHER VOTRE ENFANT DANS LA CHAISE

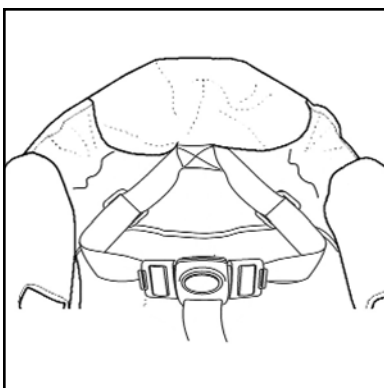

Unfasten the safety belt and place your child in the chair. Fasten the belt.

Desabroche el cinturón de seguridad y coloque al niño en la silla. Entonces abroche el cinturón.

Détachez la ceinture de sécurité et placez votre enfant dans la chaise. Attachez la ceinture.

FOLDING THE CHAIR
PARA PLEGAR LA SILLA
PLIER LA CHAISE

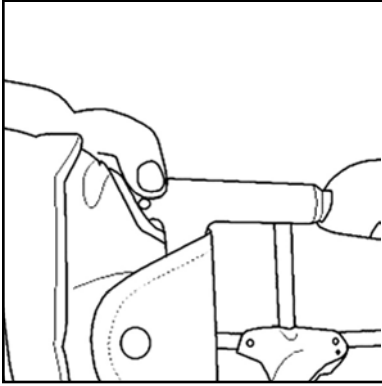

To fold the chair, press the button on each side of the chair and fold the arms toward the center of the chair.

Para plegar la silla, oprima el botón a cada costado de la silla y doble los brazos hacia el centro de la silla.

Pour plier la chaise, appuyez sur les boutons situés de part et d'autre de la chaise et pliez les accoudoirs vers le centre de la

chaise.

REMOVING THE SEAT COVER FOR CLEANING

PARA DESMONTAR LA CUBIERTA DEL ASIENTO PARA LIMPIARLA

RETIRER LA HOUSSE POUR LA NETTOYER

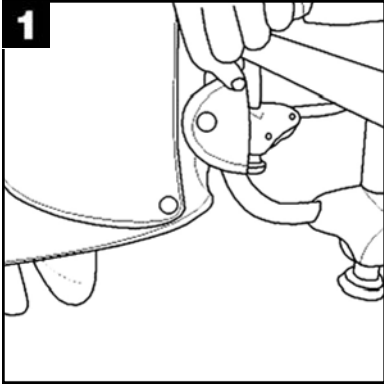

- 1** Unsnap the cover from the chair.
Desabroche la cubierta de la silla.
Détachez la housse de la chaise.

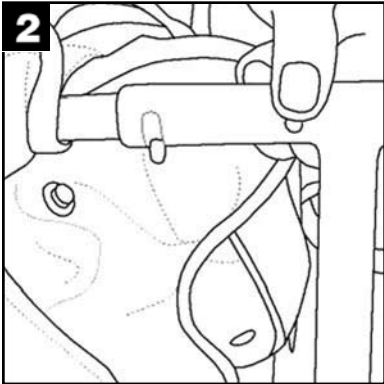

2 Press the buttons on both side pieces and slide the arms over the buttons and off of the chair. At this point, you can remove the fabric from the seat frame.

Oprima los botones de ambas piezas laterales y deslice los brazos por sobre los botones, desprendiéndolos de la silla. Hecho esto, se puede desmontar la tela del armazón del asiento.

Appuyez sur les boutons sur les deux pièces latérales, glissez les accoudoirs par-dessus les boutons et enlevez-les de la chaise. Il vous est maintenant possible d'enlever le tissu du cadre de la chaise.

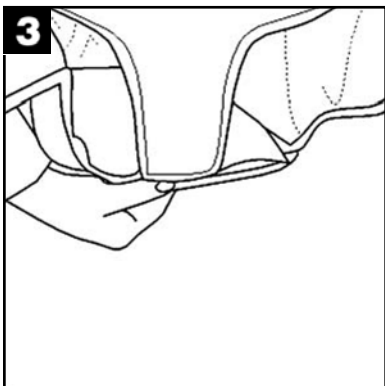

Release the snap at the center of the seat and pull out the rigid base.

Desabroche el cierre al centro del asiento y retire la base rígida.

Détachez la pression au centre du siège et sortez la base rigide.

Machine wash the seat cover in cold water on gentle cycle. Drip dry. After each washing, check the condition of the fabric and the seams.

Lave el forro en agua fría, en el ciclo delicado. Séquese al aire. Después de cada lavada, verifique el estado de la tela y las costuras.

Laver la housse du siège à la machine (cycle doux) à l'eau froide. Secher sur cintre. Après chaque lavage, inspectez l'état du tissu et des coutures.

CARE AND MAINTENANCE

Your chair requires some regular maintenance.

- u Periodically check the seat for possible broken or missing parts or damage. If you discover any damage or missing parts, do not use the seat.
- u Dry the metal parts on the seat carefully to avoid rusting.

CUIDADO Y MANTENIMIENTO

Su silla requiere mantenimiento periódico:

- u Periódicamente revise el asiento, en busca de piezas acaso averiadas o faltantes. Si Ud. observa alguna avería o ausencia de alguna pieza, no utilice el asiento.
- u Seque con cuidado las piezas metálicas del asiento, para evitar la oxidación.

SOINS ET ENTRETIEN

Votre chaise doit être entretenue régulièrement:

- u Inspectez régulièrement le siège pour toute pièce cassée, endommagée ou qui manquerait. Si vous découvrez des dommages quelconques ou qu'il manque des pièces, n'utilisez pas le siège.
- u Essuyez soigneusement les pièces métalliques pour éviter la formation de rouille.

**FOR MORE INFORMATION
PARA MÁS INFORMACIÓN
POUR DE PLUS AMPLES RENSEIGNEMENTS**

If you have any questions or comments about this product, or are missing any of the listed parts, please contact us in one of the following ways:

- u By phone (toll free): (877)-424-4226
- u By e-mail: info@chiccousa.com
- u By mail:
Chicco USA, Inc.
1835 Freedom Rd.
Lancaster, PA 17601

Si tiene alguna pregunta o comentario sobre este producto, o si le falta alguna pieza, sírvase comunicarse con nosotros en una de las siguientes formas:

- u Por teléfono (gratis): (877)-424-4226
- u Por correo electrónico: info@chiccousa.com
- u Por correo:
Chicco USA, Inc.
1835 Freedom Rd.
Lancaster, PA 17601

Si vous avez des questions ou des commentaires sur ce produit ou s'il vous manque l'une des pièces de la liste, veuillez nous contacter de l'une des manières suivantes :

- u Par téléphone (numéro vert): + 877 424 42 26
- u Par courrier électronique: info@chiccousa.com
- u Par courrier :
Chicco USA, Inc.
1835 Freedom Rd.
Lancaster, PA 17601



www.chiccousa.com