

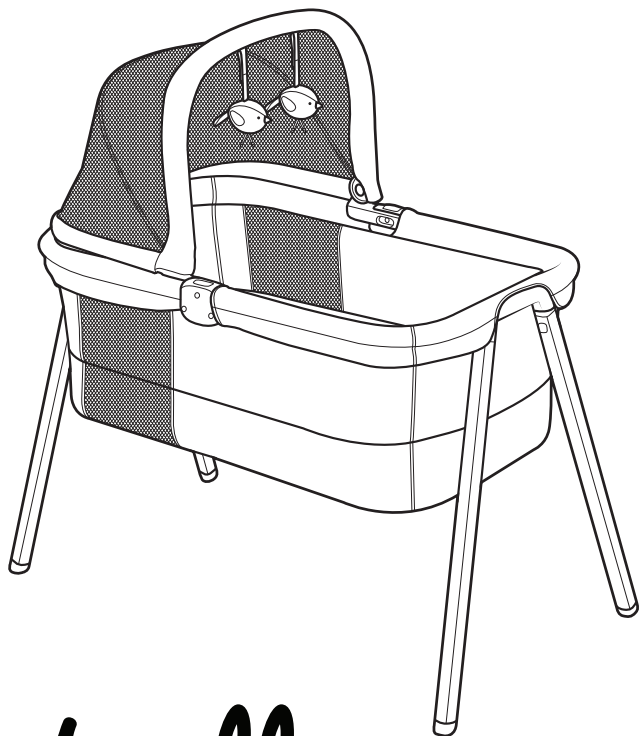

Read all instructions BEFORE
assembly and USE of product.
KEEP INSTRUCTIONS FOR
FUTURE USE.

Lea todas las instrucciones ANTES
de armar y USAR este producto.
CONSERVE LAS INSTRUCCIONES
PARA USO FUTURO.



LullaGo deluxe

Owner's Manual
Manual del propietario

! WARNING

Failure to follow these warnings and the instructions could result in serious injury or death. For your child's safety, read the labels and owner's manual before using the product.

- PLEASE READ THESE INSTRUCTIONS CAREFULLY TO ENSURE THE SAFETY OF YOUR CHILD.
- ALWAYS PROVIDE THE SUPERVISION NECESSARY FOR THE CONTINUED SAFETY OF YOUR CHILD.
- SUFFOCATION HAZARDS - Infants have suffocated:
 - In gaps between extra padding and side of the bassinet, and
 - On soft bedding.
 - Use ONLY the pad provided by Chicco. Never add a pillow, comforter, or another mattress for padding.
- SUFFOCATION HAZARD - When using the bassinet extension, make sure you fully unzip the extension. NEVER partially unzip the extension. Mattress must always be level.
- If a sheet is used with the pad, use only a fitted sheet specifically designed to fit snug with at least 2" (5cm) under all sides of the pad.
- Strings and cords can cause strangulation! DO NOT place items with a string around child's neck such as hood strings, pacifier cords, etc.
- DO NOT suspend strings over the bassinet or attach strings to toys.
- DO NOT place the bassinet near a window where cords from blinds or drapes can strangle a child.
- FALL HAZARD - To help prevent falls, do not use this product when the infant begins to push up on hands and knees or has reached 20lbs (9kg), whichever comes first.
- DO NOT carry bassinet with child in it.
- Be sure all sides are locked in position whenever child is in product.
- Before use, remove and dispose of all plastic bags and packaging materials and keep them out of reach of children.
- Do not use accessories, spare parts, or any component not supplied or approved by Chicco as they may make the bassinet unsafe.
- Keep bassinet away from stoves, heaters, fireplaces and other hazards which can cause injury to your child.
- To reduce the risk of SIDS (Sudden Infant Death Syndrome), pediatricians recommend healthy infants be placed on their back to sleep unless otherwise advised by your physician.
- DO NOT place more than one child in bassinet.
- Never use this product if there are any loose or missing fasteners, loose joints, broken parts, or torn mesh/fabric. Check periodically during use. Contact Chicco for replacement parts and instruction if needed. Never substitute parts.

! ADVERTENCIA

El incumplimiento de estas advertencias e instrucciones puede ocasionar lesiones graves o la muerte. Por la seguridad de su hijo, lea las etiquetas y el manual del propietario antes de utilizar el producto.

- LEA ESTAS INSTRUCCIONES CON ATENCIÓN PARA GARANTIZAR LA SEGURIDAD DEL NIÑO.
- PROPORCIONE SIEMPRE LA SUPERVISIÓN NECESARIA PARA LA SEGURIDAD CONTINUA DEL NIÑO.
- RIESGOS DE ASFIXIA - Los bebés se han asfixiado en los siguientes casos:
 - En los espacios entre una colchoneta adicional y el lado de la cuna, y
 - Con ropa de cama muy mullida.
 - SOLO use la colchoneta que proporciona Chicco. Nunca agregue una almohada, una colcha u otro colchón para crear una superficie más acolchada.
- PELIGRO DE ASFIXIA: al utilizar la extensión de la cuna, asegúrese de abrir completamente el cierre de la extensión. NUNCA abra parcialmente el cierre de la extensión. El colchón debe estar siempre nivelado.
- Si se usa una sábana con la colchoneta, utilice solamente una sábana específicamente diseñada para ajustarse bien, con por lo menos 2" (5 cm) debajo de todos los lados del colchón.
- Las cuerdas y los cordones pueden provocar estrangulamiento. No coloque elementos con cuerda alrededor del cuello del niño (como cuerdas de capuchas, de chupetes, etc.)
- NO cuelgue cuerdas en la cuna ni coloque cuerdas en los juguetes.
- NO coloque la cuna cerca de una ventana donde las cuerdas de persianas o cortinas puedan estrangular al niño.
- RIESGO DE CAÍDAS. Para ayudar a prevenir caídas, no utilice este producto cuando el bebé comience a incorporarse con las manos y las rodillas, o cuando pese 20 libras (9 kg), lo que ocurra primero.
- NO traslade la cuna con el niño dentro de esta.
- Siempre que el niño esté en la cuna, asegúrese de que todos los lados estén trabados en su lugar.
- Antes del uso, saque y deseche todas las bolsas plásticas y materiales de embalaje y guárdelos fuera del alcance de los niños.
- No utilice accesorios, piezas de repuesto ni componentes que no hayan sido suministrados o aprobados por Chicco, ya que podrían comprometer la estabilidad de la cuna.
- Mantenga la cuna lejos de estufas, calentadores, chimeneas y otros peligros que puedan provocar lesiones a su niño.

⚠ ADVERTENCIA

El incumplimiento de estas advertencias e instrucciones puede ocasionar lesiones graves o la muerte. Por la seguridad de su hijo, lea las etiquetas y el manual del propietario antes de utilizar el producto.

- Para reducir el riesgo de SIMS (síndrome infantil de muerte súbita), los pediatras recomiendan colocar a los bebés sanos de espaldas para dormir, a menos que su médico indique lo contrario.
- NO coloque más de un niño en la cuna.
- No use nunca este producto si le faltan sujetadores o están flojos, o si tiene juntas flojas, piezas rotas o la malla/tela desgarrada. Revise la cuna periódicamente durante su uso. Comuníquese con Chicco para obtener piezas de repuesto e instrucciones en caso de ser necesario. Nunca sustituya las piezas.

Components

Componentes

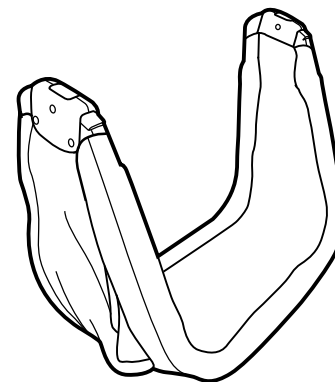

A. - Bassinet Frame
A. - Estructura de la cuna

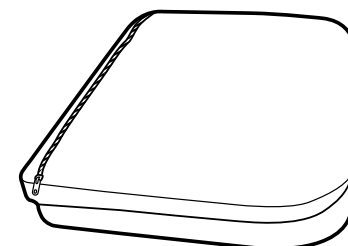

B. - Mattress pad
B. - Colchoneta

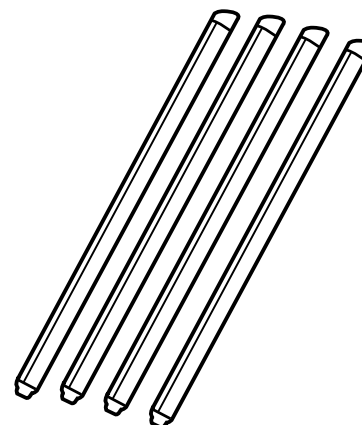

C. - Four Legs
C. - Cuatro patas

Components
Componentes

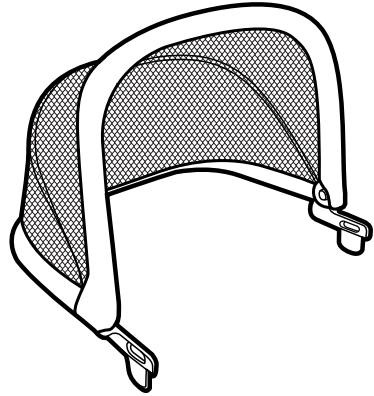

D. - Canopy
D. - Capota

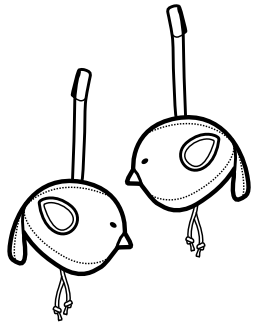

E. - Toys
E. - Juguetes

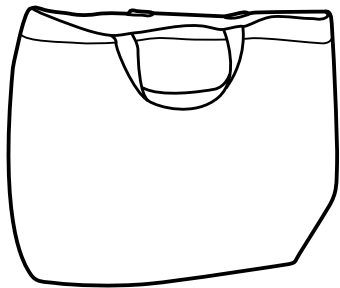

F. - Tote
F. - Bolso

How to Assemble the Bassinet
Cómo armar la cuna

1

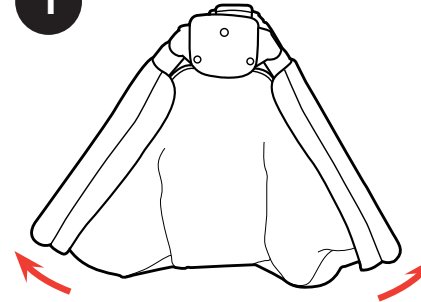

1. Stand the Bassinet Frame up and swing the ends of the Bassinet out and up. The Bassinet Frame will look as shown.

1. Coloque la estructura de la cuna en posición vertical y rote los extremos de la cuna hacia afuera y hacia arriba. La estructura de la cuna se verá como se muestra en la figura.

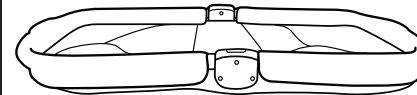

"CLICK"
"CLIC"

How to Assemble the Bassinet

Cómo armar la cuna

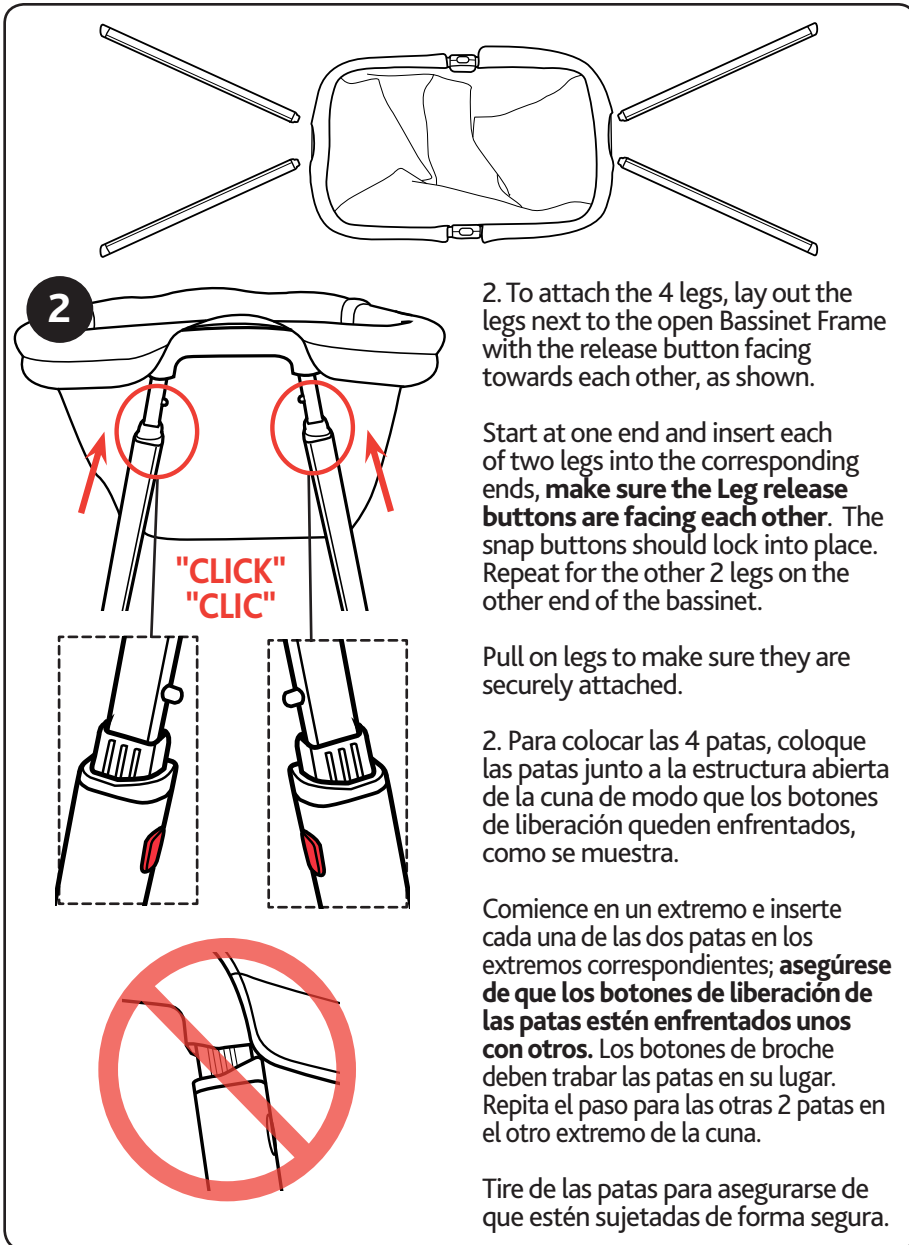

2. To attach the 4 legs, lay out the legs next to the open Bassinet Frame with the release button facing towards each other, as shown.

Start at one end and insert each of two legs into the corresponding ends, **make sure the Leg release buttons are facing each other**. The snap buttons should lock into place. Repeat for the other 2 legs on the other end of the bassinet.

Pull on legs to make sure they are securely attached.

2. Para colocar las 4 patas, coloque las patas junto a la estructura abierta de la cuna de modo que los botones de liberación queden enfrentados, como se muestra.

Comience en un extremo e inserte cada una de las dos patas en los extremos correspondientes; **asegúrese de que los botones de liberación de las patas estén enfrentados unos con otros**. Los botones de broche deben trabar las patas en su lugar. Repita el paso para las otras 2 patas en el otro extremo de la cuna.

Tire de las patas para asegurarse de que estén sujetadas de forma segura.

How to Assemble the Bassinet

Cómo armar la cuna

⚠ WARNING

FALL HAZARD - To help prevent falls, stop using the bassinet when infant begins to push up on hands and knees or weighs over 20lbs. (9kg), whichever comes first.

⚠ ADVERTENCIA

RIESGO DE CAÍDA - Para ayudar a evitar caídas, no use la cuna cuando el bebé comience a incorporarse apoyándose en las manos y las rodillas o cuando pese más de 20 libras (9 kg), lo que ocurra primero.

3

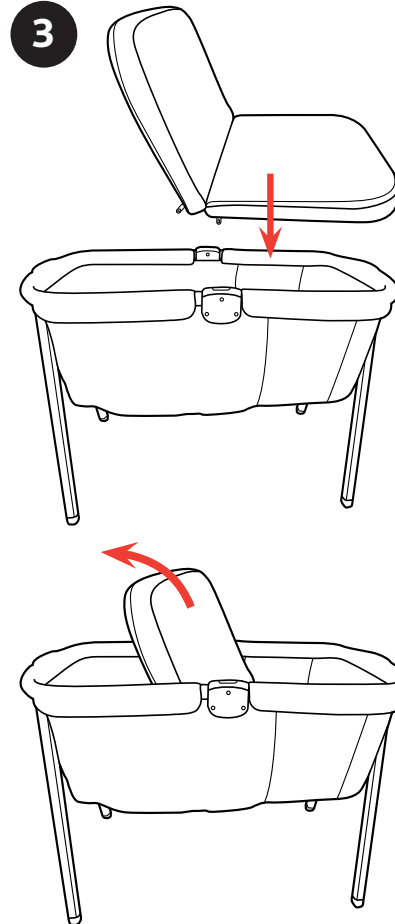

3. Insert the Mattress Pad into the bottom of the Bassinet, as shown. Make sure Mattress Pad is level.

Make sure the zippers are facing down when inserting the Mattress Pad.

3. Inserte la almohadilla del colchón en la parte inferior de la cuna, como se indica. Asegúrese de que la almohadilla del colchón esté nivelada.

Asegúrese de que los cierres queden hacia abajo al insertar la colchoneta.

Extending the Bassinet

Extender la cuna

⚠ WARNING

SUFFOCATION HAZARD - When using the bassinet extension, make sure you fully unzip the extension. NEVER partially unzip the extension. Mattress must always be level.

⚠ ADVERTENCIA

PELIGRO DE ASFIXIA: al utilizar la extensión de la cuna, asegúrese de abrir completamente el cierre de la extensión. NUNCA abra parcialmente el cierre de la extensión. El colchón debe estar siempre nivelado.

4

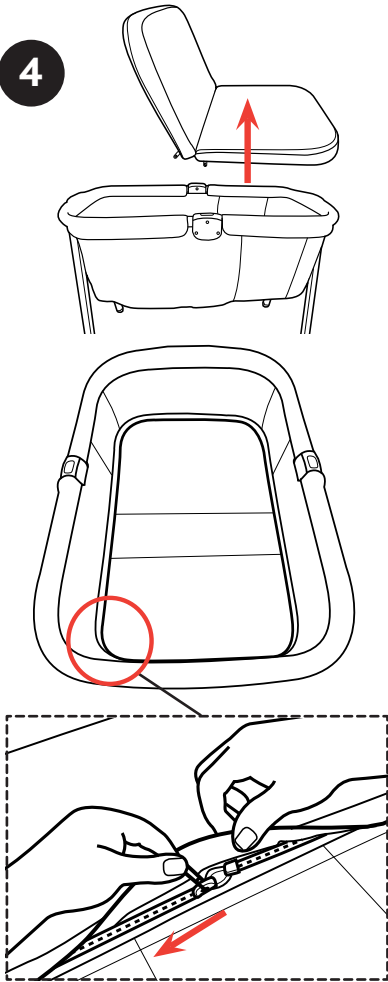

4. Remove the Mattress Pad from the Bassinet. Then lift up on the fabric on the inside of the Bassinet and unzip all the way around.

4. Saque la almohadilla del colchón de la cuna. Luego, levante la tela que se encuentra dentro de la cuna y abra el cierre por completo.

Extending the Bassinet

Extender la cuna

5

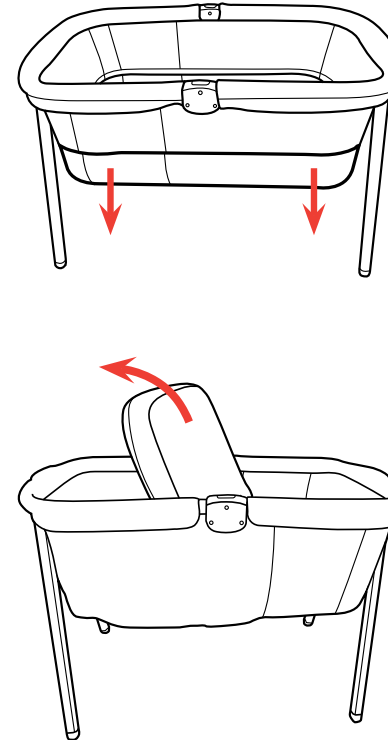

5. Make sure the Bassinet is completely extended.

Insert the Mattress Pad into the bottom of the Bassinet, as shown. Make sure Mattress Pad is level.

Make sure the zippers are facing down when inserting the Mattress Pad.

5. Asegúrese de que la cuna esté completamente extendida.

Inserte la almohadilla del colchón en la parte inferior de la cuna, como se indica. Asegúrese de que la almohadilla del colchón esté nivelada.

Asegúrese de que los cierres queden hacia abajo al insertar la colchoneta.

Attaching the Canopy

Sujetar la capota

6

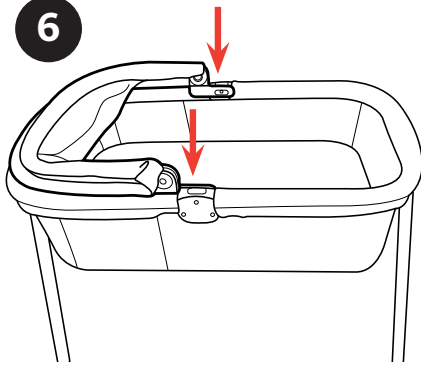

6. Insert both Canopy tabs into the brackets on the Bassinet Hinge. Make sure not to remove the plastic fabric tabs from the Bassinet Hinge.

Unfold the Canopy, as shown.

6. Inserte ambas lengüetas de la capota en los soportes de la bisagra de la cuna. Asegúrese de no quitar las lengüetas de tela plástica de la bisagra de la cuna.

Despliegue la capota, como se indica.

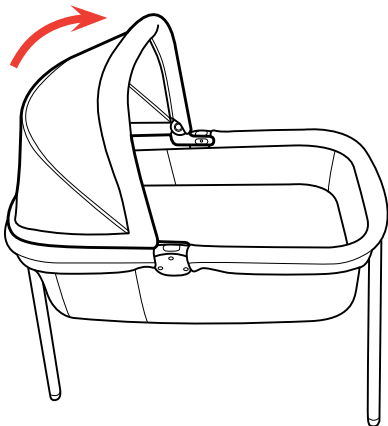
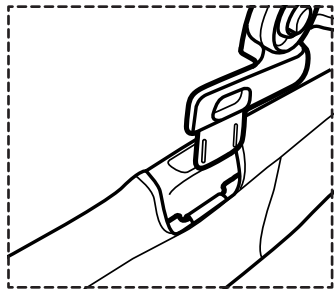

Attaching Toys

Sujetar los juguetes

7

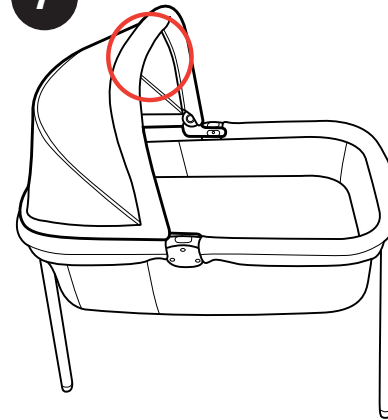

7. Slide the Toy strap into one of the loops on the inside of the Canopy.

Fold the hook and loop strap together to secure the toy, as shown.

7. Deslice la correa para juguetes por uno de los nudos dentro de la capota.

Pliegue la correa de gancho y bucle para asegurar el juguete, como se indica.

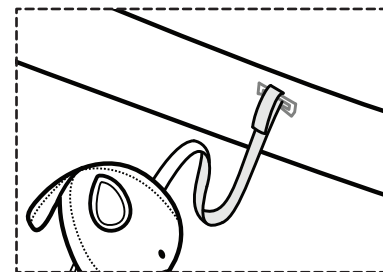
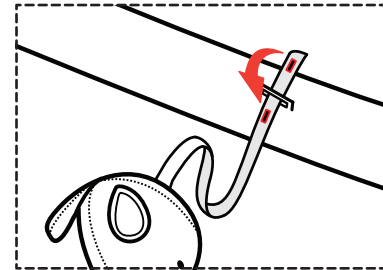

Closing and Transporting the Bassinet

Cierre y transporte de la cuna

8

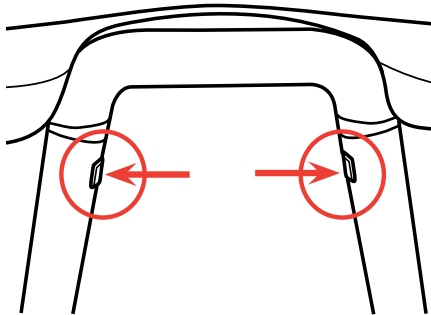

8. Remove the Mattress Pad and the Canopy from the Bassinet.

To release the legs, press in on the Release Button on each leg and pull the leg off of the Bassinet end as shown.

8. Saque la almohadilla del colchón y la capota de la cuna.

Para liberar las patas, presione el botón de liberación en cada pata y tire de la pata en dirección contraria a la cuna como se muestra.

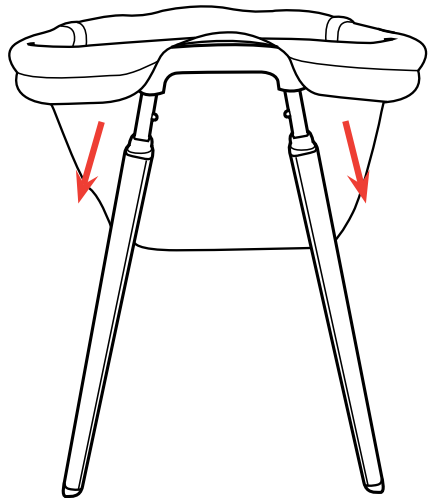

Closing and Transporting the Bassinet

Cierre y transporte de la cuna

9

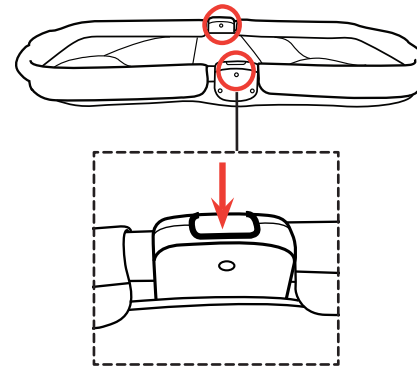

9. To Fold the bassinet, first remove the mattress. Then, press in on the Release Buttons on the Bassinet Hinge, as shown. The ends will fold down.

9. Para plegar la cuna, primero quite la colchoneta. Luego, presione los botones de liberación en la bisagra de la cuna, como se muestra. Los extremos se plegarán.

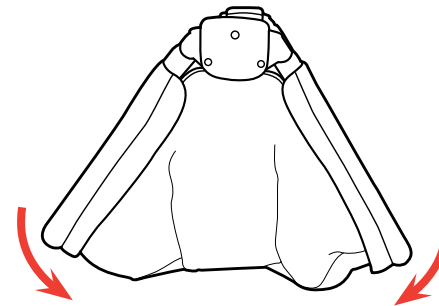

Closing and Transporting the Bassinet

Cierre y transporte de la cuna

10

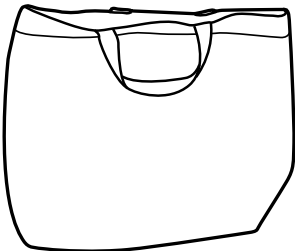
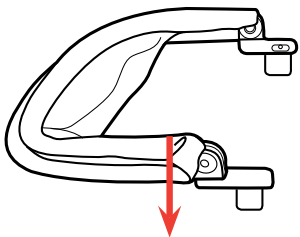
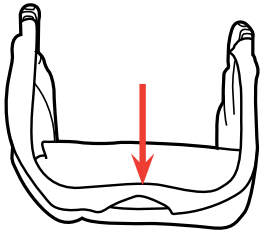
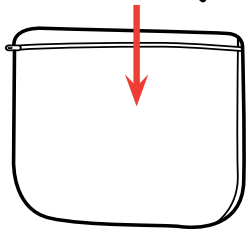
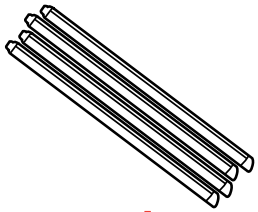

10. To transport your Bassinet, place the Bassinet Frame, Mattress Pad, Canopy and 4 legs into the Tote Bag, as shown.

10. Para transportar la cuna, coloque la estructura de la cuna, la almohadilla del colchón, la capota y las 4 patas en el bolso de mano, como se indica.

How to Remove the Mattress Padding

Cómo quitar la colchoneta

11

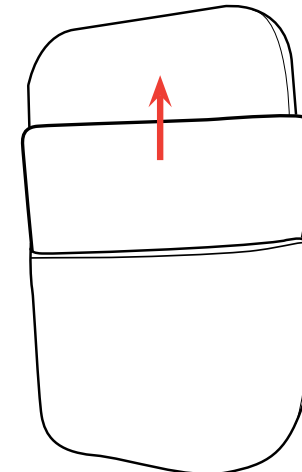
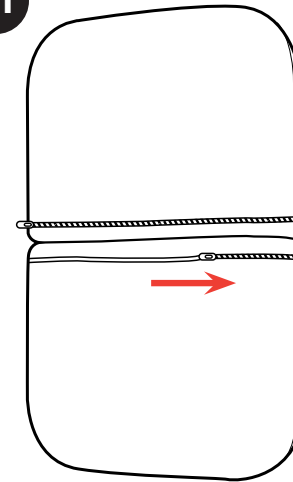

11. To remove the Mattress padding from the Mattress Cover, flip the Mattress over and locate both zippers. Undo the zippers and pull out both sections of padding, as shown.

To re-insert the Mattress padding repeat step 11 in reverse. Make sure to insert the padding with the board side on the same side as the zipper location.

When padding is replaced into cover, Make sure the padding is flat and does not create gaps when placed into bassinet.

11. Para sacar la colchoneta de la funda del colchón, dé vuelta el colchón y localice ambos cierres. Abra los cierres y retire ambas secciones de la colchoneta, como se indica.

Para volver a colocar la colchoneta, repita el paso 11 en forma inversa. Asegúrese de insertar la colchoneta de forma que el lado de la tabla quede del mismo lado que los cierres.

Cuando vuelva a colocar la colchoneta en la funda, asegúrese de que la colchoneta esté plano y que no genere huecos cuando se coloque en la cuna.

How to Remove the Fabric Cómo quitar la tela del asiento

12

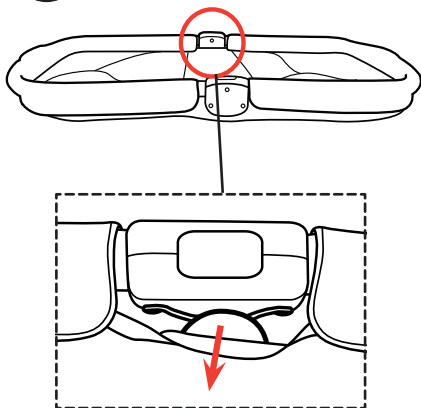

12. To remove the Bassinet Fabric from the Bassinet Frame, pull out the plastic tab from the bracket located on the side of the Bassinet Hinge. Repeat for the other side.

12. Para extraer la tela de la cuna del bastidor, tire de la lengüeta de plástico que está en el soporte metálico del lado de la bisagra. Repita del otro lado.

How to Remove the Fabric Cómo quitar la tela del asiento

⚠️ WARNING

SUFFOCATION HAZARD - Do not place child in the bassinet without the center board properly in place.

⚠️ ADVERTENCIA

PELIGRO DE ASFIXIA. No coloque al niño en la cuna sin que la tabla central esté correctamente en su lugar.

13

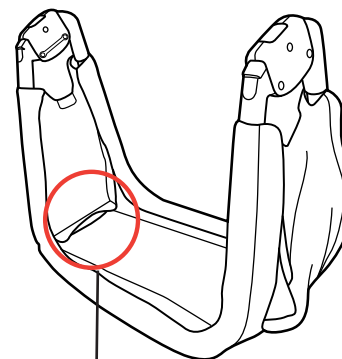

13. Locate the board in the Bassinet Fabric. Undo the hook and loop fastener, pull out the board and set aside.

13. Localice la tabla en la tela de la cuna. Abra el sujetador de gancho y bucle, retire la tabla y déjela aparte.

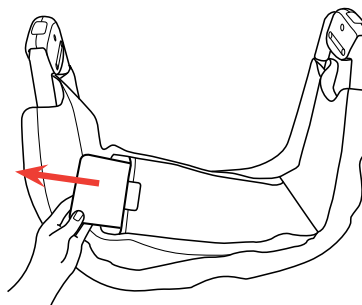
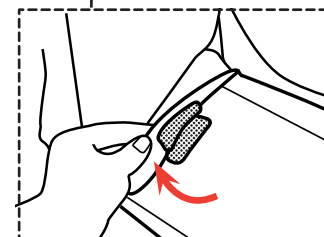

How to Remove the Bassinet Hinge Cómo quitar la bisagra de la cuna

14

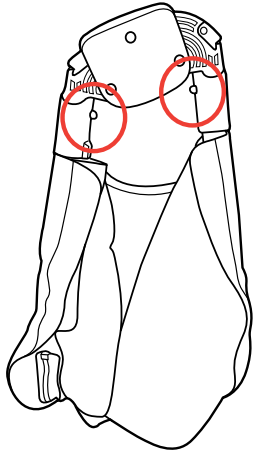

14. Remove the Bassinet Hinges from the Bassinet Frame. Locate 2 snap buttons on the Bassinet Hinge as shown. Press in on both snap buttons, one at a time, and pull up on the Bassinet Hinge to remove. Repeat for the other Bassinet Hinge.

14. Quite las bisagras de la cuna de la estructura de la cuna. Localice los 2 botones de broche en la bisagra de la cuna, como se muestra. Presione ambos botones de broche, uno a la vez, y tire de la bisagra de la cuna para retirarla. Repita el paso para la otra bisagra.

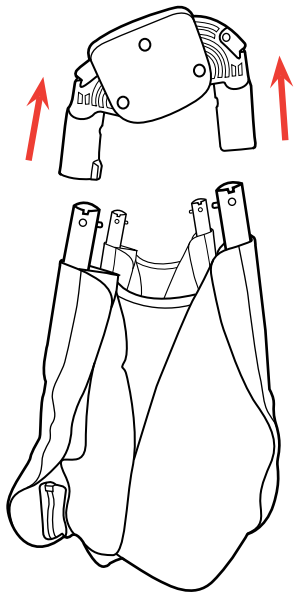

How to Remove the Fabric Cómo quitar la tela del asiento

15

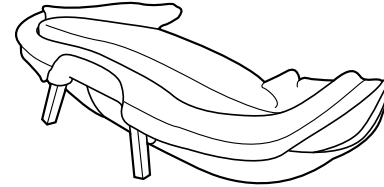

15. To remove the Bassinet Frame arms, lay the Bassinet Frame on its side. Locate the zippers on each side of the Bassinet Frame end, as shown. Undo both zippers and pull out the Bassinet Frame arm. Repeat for the other side and set both arms aside.

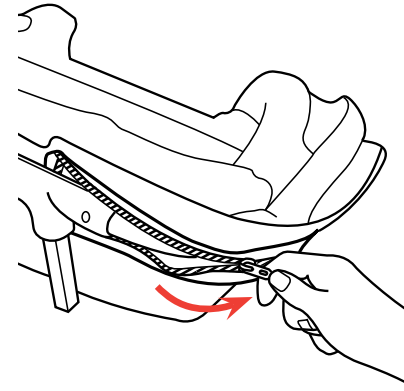

15. Para quitar los brazos de la estructura de la cuna, coloque la estructura de la cuna sobre su lado. Localice los cierres de cada lado del extremo de la estructura de la cuna, como se muestra. Abra los cierres y retire el brazo de la estructura de la cuna. Repita el paso para el otro lado y deje ambos brazos aparte.

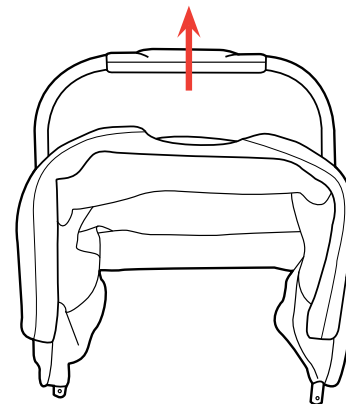

How to Reassemble Cómo volver a armar la cuna

16

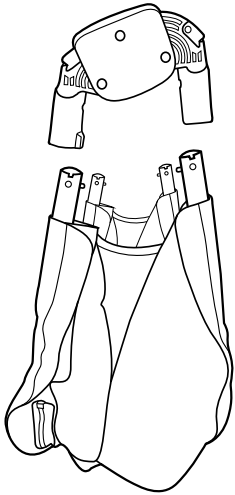

16. To reassemble the bassinet, first attach the fabric to the Bassinet Frame (see step 15).

To attach the Bassinet Hinges to the Bassinet Frame arms, positioning the hinge so that the bracket is facing towards the inside of the bassinet, as shown.

16. Para volver a armar la cuna, primero fije la tela al bastidor (vea el paso 15).

Para fijar las bisagras de la cuna a los brazos del bastidor, coloque la bisagra con el soporte metálico hacia el interior de la cuna, como se muestra en la imagen.



17

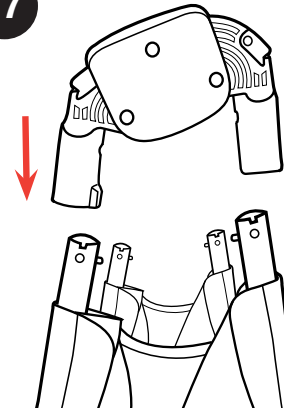

17. Line up the Bassinet Hinge end with the keyway to the Bassinet Frame arm with the pin and insert the arm into the Hinge. (See fig. A)

The keyway covers the pin and the Snap Button will lock into position. Attach the other side of the Bassinet Hinge, again making sure the Snap Button locks. Pull on the Hinge to make sure it is securely attached.

Repeat steps 16 and 17 for the other Bassinet Hinge.

A

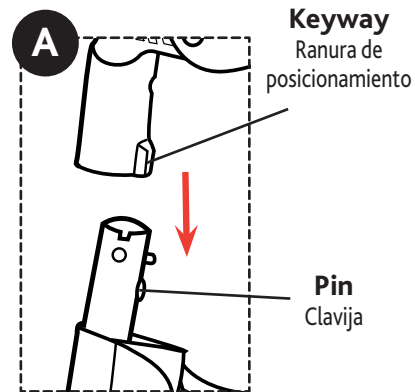

17. Alinee el extremo de la bisagra de la cuna con la ranura de posicionamiento con el brazo de la estructura de la cuna con la clavija e inserte el brazo en la bisagra. (Vea la figura A)

La ranura de posicionamiento cubre la clavija y el botón de broche se trabará en su posición. Coloque el otro lado de la bisagra de la cuna, y nuevamente asegúrese de que el botón de broche se trabé. Tire de la bisagra para asegurarse de que esté bien colocada.

Repita los pasos 16 y 17 con la otra bisagra.

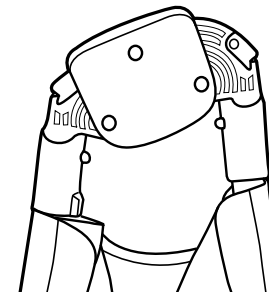

How to Reassemble Cómo volver a armar la cuna

⚠ WARNING

SUFFOCATION HAZARD - Do not place child in the bassinet without the center board properly in place.

⚠ ADVERTENCIA

PELIGRO DE ASFIXIA. No coloque al niño en la cuna sin que la tabla central esté correctamente en su lugar.

18

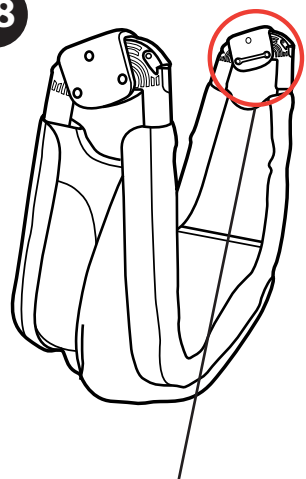

18. Slide the plastic tab into the bracket located on the side of the Bassinet Hinge. Repeat for the other side.

To complete the Bassinet Fabric assembly, replace the board and secure the hook and loop fastener (see step 13).

18. Deslice la lengüeta plástica en el soporte metálico que está junto a la bisagra. Repita del otro lado.

Para completar el montaje de la tela de la cuna, vuelva a colocar la tabla y ajuste el sujetador de gancho y bucle (vea el paso 13).

Cleaning and Maintenance

This product requires regular maintenance. The cleaning and maintenance of the bassinet must only be carried out by an adult.

CLEANING

The bassinet and mattress have fabric covers that are completely removable and washable. Check the product regularly for signs of wear and damage and to ensure that it is assembled correctly. Should any part be damaged, do not use it and keep it out of reach of children. Do not clean the product with solvents, abrasive or harsh products.

Please refer to the care label for instructions on cleaning the fabric parts of the bassinet.

CLEANING PARTS

Periodically wipe clean plastic parts with a soft damp cloth. Always dry the metal parts to prevent the formation of rust. Do not immerse the floor boards in water. Wipe clean with a damp cloth and mild detergent (do not use bleach).

Limpeza y mantenimiento

Este producto requiere un mantenimiento regular. La limpieza y el mantenimiento de la cuna solo deben ser realizados por un adulto.

LIMPIEZA

La cuna y la colchoneta tienen fundas de tela que son totalmente desmontables y lavables. Controle el producto en forma regular para detectar desgaste y deterioro, y para asegurarse de que esté armado correctamente. Si alguna de las piezas está dañada, no la utilice y manténgala fuera del alcance de los niños. No limpie el producto con productos solventes, abrasivos ni agresivos.

Consulte las instrucciones sobre la limpieza de las partes de tela de la cuna en la etiqueta de cuidados.

LIMPIAR LAS PIEZAS

Limpe periódicamente las partes de plástico con un trapo suave y húmedo. Seque siempre las partes de metal para evitar la formación de óxido. No sumerja las tablas de piso en agua. Limpielas con un trapo húmedo y detergente suave (no use lejía).

For More Information

Más información

For USA customers :

If you have any questions or comments about this product, or are missing any of the parts, please do not return this product to the store. Contact us in one of the following ways:

Para clientes de los EE. UU.:

Si tiene preguntas o sugerencias sobre este producto, o falta alguna de las partes, no devuelva este producto a la tienda. Comuníquese con nosotros por alguno de los siguientes medios:



(877)-424-4226



info.usa@artsana.com



www.chiccousa.com



1826 William Penn Way
Lancaster, PA 17601



www.chiccousa.com