

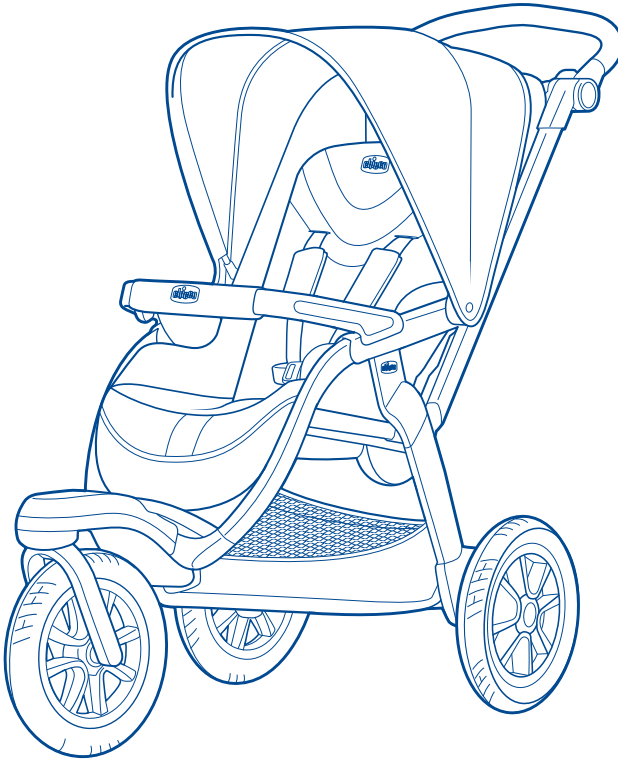

Read all instructions BEFORE assembly and USE of product. KEEP INSTRUCTIONS FOR FUTURE USE.

Lea todas las instrucciones ANTES de armar y USAR este producto. CONSERVE LAS INSTRUCCIONES PARA USO FUTURO.



Activ3[®] Jogging Stroller

Owner's Manual
Manual del propietario



Failure to follow all warnings and instructions may result in serious injury or death. For your child's safety, read the labels and owner's manual before using the product.

- PLEASE SAVE OWNER'S MANUAL FOR FUTURE USE.
- ADULT ASSEMBLY REQUIRED.
- NEVER LEAVE CHILD UNATTENDED. Always keep child in view while in the stroller.
- AVOID SERIOUS INJURY from falling or sliding out. Always use seat belt. After fastening buckles, adjust belts to get a snug fit around your child.
- Always use wrist strap to prevent being separated from stroller.
- Always apply the brakes whenever the stroller is stationary.
- Use extreme caution when using stroller on uneven, inclined and/or unpaved, wet or slick surfaces, as these conditions create additional hazards and can lead to a loss of control and stability.
- The stroller is not equipped for use in low light or after dark.
- Do not carry more than one child at a time.
- AVOID FINGER ENTRAPMENT: Use care when folding and unfolding the stroller. Be certain the stroller is fully opened and latched before allowing your child near the stroller.
- TO PREVENT TIPPING, do not place more than 2 lbs (0.9 kg) in the parent tray.
- TO AVOID BURNS, never put hot liquids in the parent tray.
- TO PREVENT A HAZARDOUS, UNSTABLE CONDITION, do not place more than 10 lbs (4.6 kg) in the storage basket.
- TO PREVENT A HAZARDOUS, UNSTABLE CONDITION, never place purses, shopping bags, parcels or accessory items on the handle or canopy.
- DO NOT use storage basket as a child carrier.
- NEVER ALLOW YOUR STROLLER to be used as a toy.
- DISCONTINUE USING YOUR STROLLER should it become damaged or broken.
- AVOID STRANGULATION. DO NOT place items with a string around your child's neck, suspend strings from this product, or attach strings to toys.
- NEVER USE STROLLER ON STAIRS or escalators. You may suddenly lose control of the product and your child may fall out. Also, use extra care when going up or down a step or curb.
- Do not use roller skates or in-line skates while using the stroller.



Failure to follow all warnings and instructions may result in serious injury or death. For your child's safety, read the labels and owner's manual before using the product.

- This stroller can be used with children up to 50 lbs (22.7 kg). To carry infants 0-6 months you **MUST** use a Chicco infant car seat properly attached to the stroller (see Chicco infant car seat attachment instructions).
- Do not attempt to attach any infant car seat to the stroller other than a Chicco infant car seat. Injury or death may result when attempting to use this stroller in conjunction with infant car seats from other manufacturers.
- Before use, remove and dispose of all plastic bags and packaging materials and keep them out of reach of children.
- Before assembly, check that the product and all of its components have not been damaged during transportation.
- Do not use accessories, spare parts, or any component not supplied or approved by Chicco as they may make the stroller unsafe.

ADVERTENCIA

El incumplimiento de todas las advertencias e instrucciones puede provocar lesiones graves o la muerte. Por la seguridad de su hijo, lea las etiquetas y el manual del propietario antes de utilizar el producto.

- CONSERVE EL MANUAL DEL PROPIETARIO PARA USO FUTURO.
- REQUIERE QUE LO ARME UN ADULTO.
- NUNCA DEJE AL NIÑO DESATENDIDO. Cuando el niño esté en el cochecito, vigílelo en todo momento.
- EVITE LAS LESIONES GRAVES que podrían producirse a causa de la caída o deslizamiento del producto. Recuerde siempre utilizar el cinturón de seguridad. Después de sujetar las hebillas, ajuste bien los cinturones alrededor del niño.
- Utilice siempre la correa para las muñecas para evitar separarse del cochecito.
- Recuerde siempre accionar los frenos cuando el cochecito esté inmóvil.
- Tenga extremo cuidado cuando utilice el cochecito en superficies desiguales, inclinadas o sin pavimentar, mojadas o resbaladizas, puesto que estas condiciones generan peligros adicionales y pueden provocar una pérdida de control e inestabilidad.
- El cochecito no está equipado para su uso en condiciones de poca luz o de noche.
- No lleve a más de un niño a la vez.
- EVITE APRETARSE LOS DEDOS: Tenga cuidado al plegar y desplegar el cochecito. Asegúrese de que el cochecito esté completamente abierta y segura antes de permitir que su hijo se acerque a él.
- PARA EVITAR QUE EL COCHECITO SE INCLINE, no cargue más de 2 libras (0.9 kg) en la bandeja para padres.
- PARA EVITAR QUEMADURAS, nunca coloque líquidos calientes sobre la bandeja para padres.
- PARA EVITAR UNA INESTABILIDAD PELIGROSA, no cargue más de 10 libras (4.6 kg) en el cestillo portaobjetos.
- PARA EVITAR UNA INESTABILIDAD PELIGROSA, nunca coloque carteras, bolsas de compras, paquetes o accesorios en la manija o en la capota.
- NO utilice el cestillo portaobjetos para transportar al niño.
- NUNCA PERMITA QUE EL COCHECITO se utilice como juguete.
- SUSPENDA EL USO DEL COCHECITO si se daña o se rompe.

ADVERTENCIA

El incumplimiento de todas las advertencias e instrucciones puede provocar lesiones graves o la muerte. Por la seguridad de su hijo, lea las etiquetas y el manual del propietario antes de utilizar el producto.

- **EVITE LA ESTRANGULACIÓN.** NO coloque elementos con cuerdas alrededor del cuello del niño, no suspenda cuerdas de este producto ni coloque cordones en los juguetes.
- **NUNCA UTILICE EL COCHECITO EN ESCALERAS**, ya sean comunes o mecánicas. Puede perder repentinamente el control del cochecito y su hijo puede caerse. Asimismo, tenga extremo cuidado cuando suba o baje un escalón o cordón de vereda.
- No utilice patines sobre ruedas o en línea mientras utilice el cochecito.
- Este cochecito se puede utilizar con niños de hasta 50 libras (22.7 kg). Si necesita llevar a niños de 0 a 6 meses, **DEBE** utilizar un asiento de seguridad infantil Chicco y sujetarlo adecuadamente al cochecito (consulte las instrucciones de sujeción para asiento de seguridad infantil Chicco).
- No intente sujetar ningún asiento de seguridad infantil al cochecito que no sea el asiento de seguridad infantil de Chicco. Utilizar este cochecito con asientos de seguridad infantil de otros fabricantes puede provocar lesiones o la muerte.
- Antes del uso, retire y deseche todas las bolsas de plástico y los materiales de embalaje y manténgalos fuera del alcance de los niños.
- Antes del armado, verifique que no se hayan dañado el producto ni sus componentes durante el transporte.
- No utilice accesorios, piezas de repuesto ni componentes que no hayan sido suministrados o aprobados por Chicco, ya que podrían comprometer la estabilidad del cochecito.

Recommended Use

Uso recomendado

Chicco recommends that children should be at least 6 months old before riding in a Jogging stroller without a Chicco infant car seat. With the addition of the Chicco infant car seat, newborns may be able to ride in the stroller. Please note that babies incapable of holding their head up must have additional head and neck support to ride safely and comfortably. For jogging or off road stroller use, children should be at least 12 months old. Children develop at different rates. Prior to first use, consult your pediatrician regarding suitability of stroller use with your child.

Recommended Use	Age
Travel System	
Walk Only	Newborn - 6 months
Activ3 Jogging Stroller Seat	
Walk Only	6 months - 12 months
Jogging/Off-road	12 months - 5 years or up to 50 lbs

Recommended Use

Uso recomendado

Chicco recomienda que los niños tengan al menos 6 meses antes de utilizar un cochecito para jogging sin un asiento de seguridad infantil Chicco. Al agregar el asiento de seguridad infantil Chicco, los recién nacidos pueden pasear en el cochecito. Tenga en cuenta que los bebés que no pueden sostener la cabeza levantada deben contar con soporte adicional para la cabeza y el cuello, para pasear seguros y cómodos. Para el jogging o utilizar el cochecito fuera de la carretera los niños deben tener al menos 12 meses. Los niños se desarrollan a ritmos diferentes. Antes de utilizarlo por primera vez, consulte al pediatra si el uso del cochecito es adecuado para el niño.

Uso recomendado	Edad
Sistema de viaje	
Únicamente caminata	Recién nacido a 6 meses
Asiento para el cochecito para trotar Activ3	
Únicamente caminata	6 meses a 12 meses
Jogging/Fuera de la carretera	12 meses a 5 años o hasta 50 libras

Components

Componentes

A.

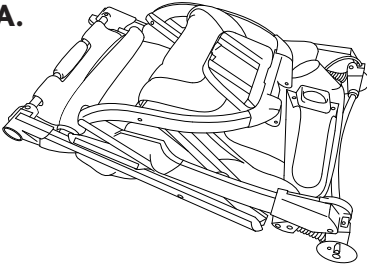

A. - Stroller Frame

A. - Estructura del cochecito

B.

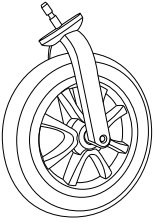

B. - Front Wheels

B. - Rueda delantera

C.

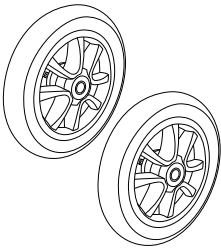

C. - Rear Wheels

C. - Ruedas traseras

D.

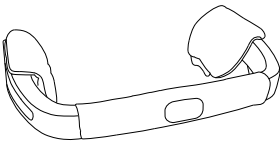

D. - Bumper Bar

D. - Barra de protección

Components

Componentes

E.

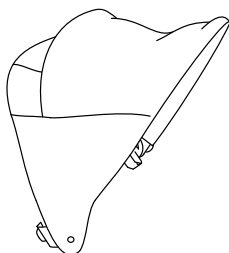

E. - Canopy

E. - Capota

F.

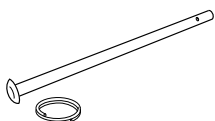

F. - Pin and Ring

F. - Clavija y arandela

G.

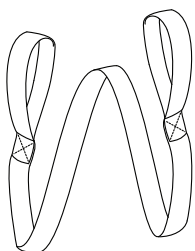

G. - Wrist Strap

G. - Correa para las muñecas

How to Assemble Stroller

Cómo armar el cochecito

⚠ WARNING

When opening the Stroller, ensure that your child, or other children, are at a safe distance. Ensure that during these operations, the movable parts of the Stroller do not come into contact with your child.

⚠ ADVERTENCIA

Al abrir el cochecito, asegúrese de que su hijo, u otros niños, se encuentren a una distancia segura. Asegúrese de que cuando realice estas operaciones, las partes móviles del cochecito, no entren en contacto con su hijo.

1

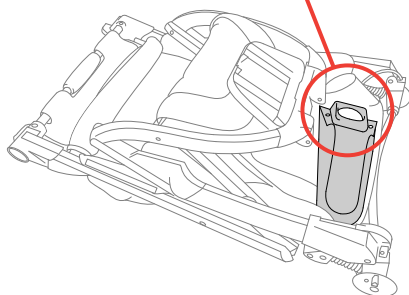
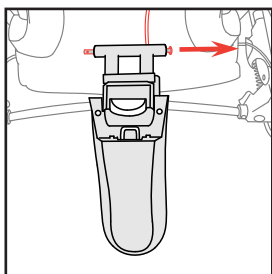
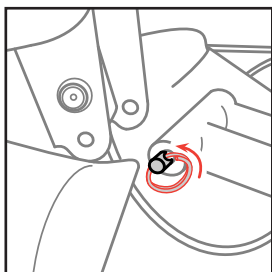

1. Remove the Metal Ring and Pin from the Front Swivel Mount, as shown. The Front Swivel Mount is attached to the Stroller Frame with a cable.

1. Retire la arandela y la clavija de metal de la montura delantera giratoria con un cable, como se muestra. Está sujeta a la estructura del cochecito con un cable.

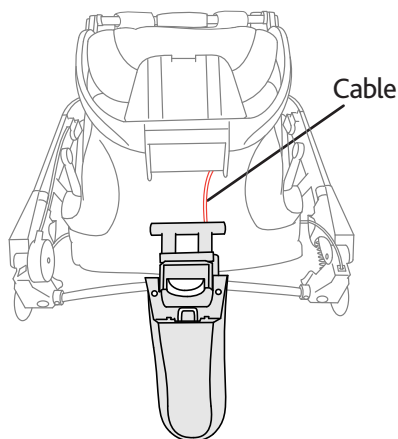

How to Assemble Stroller

Cómo armar el cochecito

2

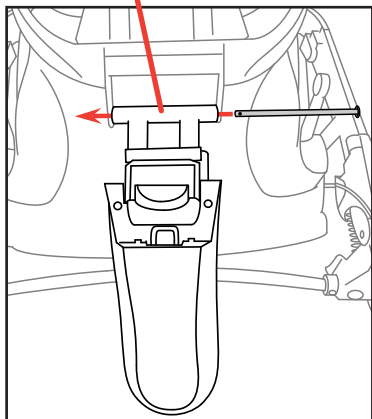
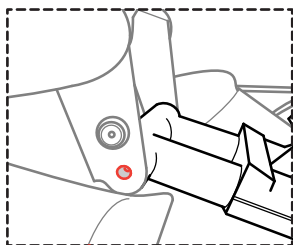
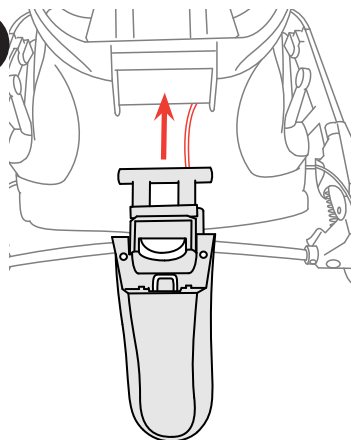

2. Line up the holes of the Front Swivel Mount with the holes on the Stroller Frame as shown. The Baskets 2 snap buttons can be removed for better access. Slide the Metal Pin through the holes on the Stroller Frame and the Front Swivel Mount.

2. Alinee los orificios en la montura delantera giratoria con los orificios en la estructura del cochecito, como se muestra. El cesta 2 botones de broche se puede quitar para un mejor acceso. Deslice la clavija de metal por los orificios en la estructura y en la montura.

How to Assemble Stroller

Cómo armar el cochecito

3

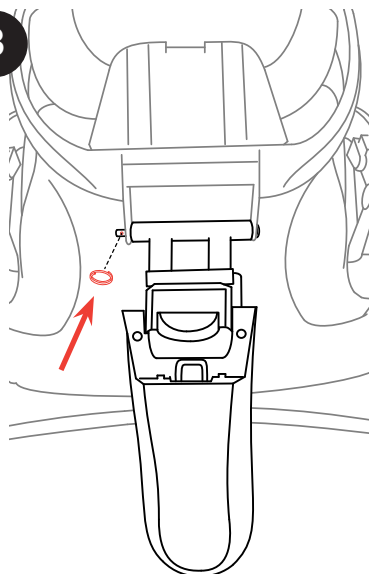

3. Secure the Metal Pin into position with the Metal Ring. Insert the one end of the Metal Ring into hole on the Metal Pin and rotate the Metal Ring through the hole (as shown). Make sure the ring is fully rotated through the pin.

3. Ajuste la clavija de metal con la arandela de metal. Inserte un extremo de la arandela en el orificio en la clavija y rote la arandela por el orificio (como se muestra). Asegúrese de que la arandela esté totalmente girado a través del pin.

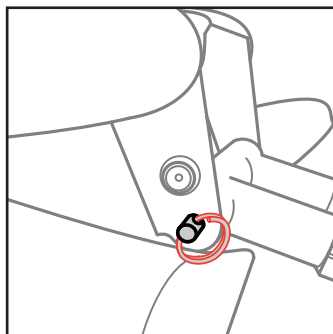
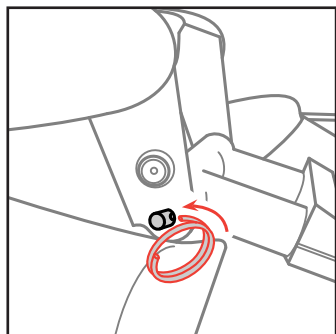

How to Assemble Stroller

Cómo armar el cochecito

4A

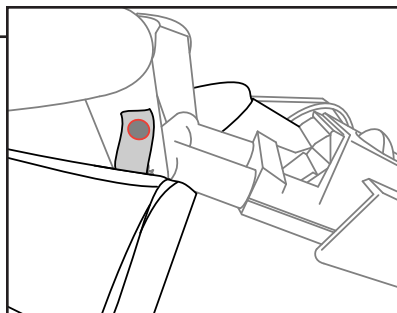
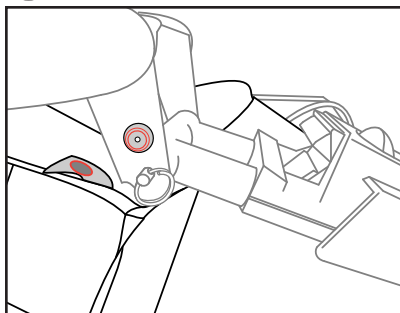

4B

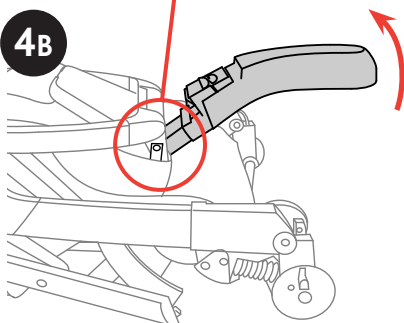

4A. Attach the Basket to the Front Swivel Mount with 2 Snap Buttons located on either side of the Front Swivel Mount.

4A. Sujete el cesto a la montura delantera giratoria con los 2 botones de broche ubicados a ambos lados de la montura.

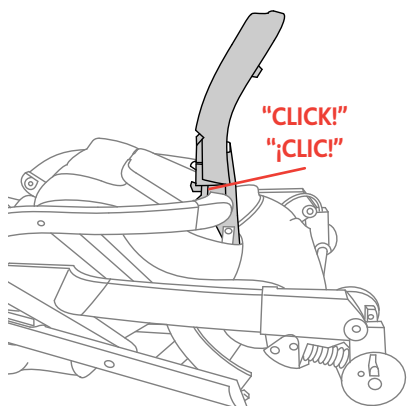

4B. Rotate the Front Swivel Mount up, to lock it into position.

4B. Rote la montura delantera giratoria hacia arriba para trabarla.

How to Assemble Stroller

Cómo armar el cochecito

5A

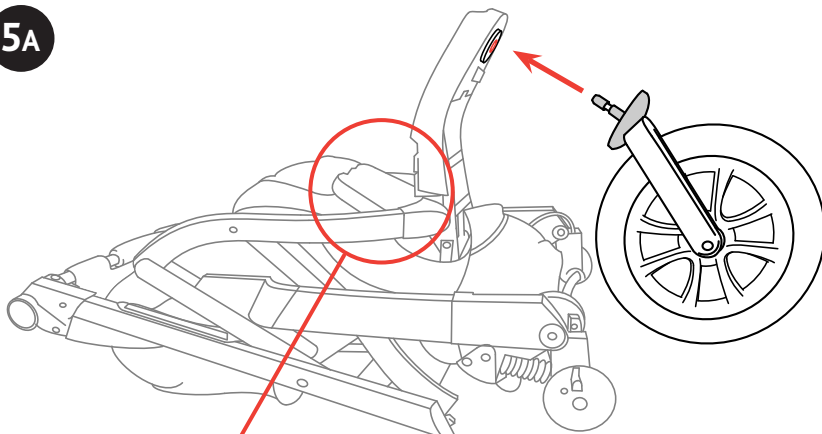

5B

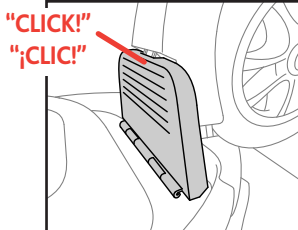
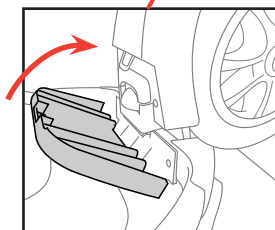

5A. Insert the Front Swivel Wheel into the Front Swivel Mount (as shown), push until the wheel locks into position. Pull on Wheel to check that it is securely attached.

5A. Inserte la rueda delantera giratoria en la montura (como se muestra) y empuje hasta que la rueda quede trabada. Tire de la rueda para verificar que se encuentre correctamente sujeta.

5B. Flip the Footrest into place.

5B. Despliegue el apoyapiés.

How to Assemble Stroller

Cómo armar el cochecito

6

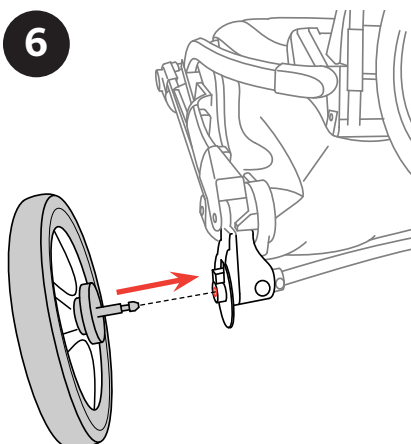

6. Insert a Rear Wheel into the corresponding attachment point on the Stroller Frame, push until the axle locks into position. Repeat for the other side. Pull on each Wheel to check that it is securely attached.

6. Inserte a rueda trasera en el punto de sujeción correspondiente en la estructura del cochecito y empuje hasta que el eje quede trabado. Repita del otro lado. Tire de cada rueda para verificar que se encuentren correctamente sujetadas.

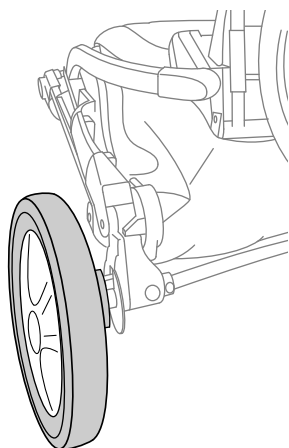

How to Open Stroller

Cómo abrir el cochecito

7

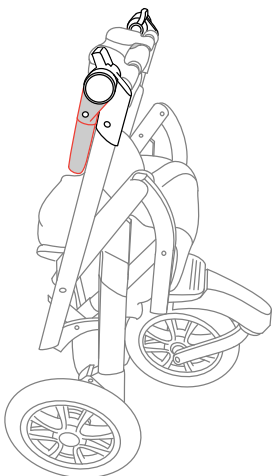

7. Once the Wheels are in place and the Stroller Frame is in an upright position. Rotate the Push Handle up until it clicks into the first position. The Push Handle has 4 positions.

7. Una vez que las ruedas estén colocadas y la estructura del cochecito esté en posición vertical, rote la manija de presión hacia arriba hasta que escuche un clic, lo que significa que se ha fijado en la primera posición. La manija de presión tiene 4 posiciones.

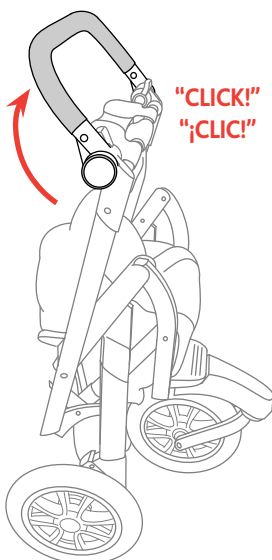

How to Open Stroller

Cómo abrir el cochecito

8A

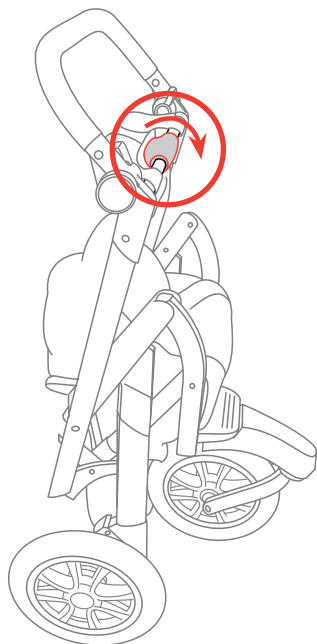

8A. Locate and grasp the Fold/Release Handle.

8A. Ubique y sujete la manija de plegado/liberación.

8B

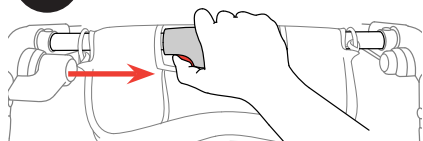

8B. Push in the button on the Fold/Release Handle with your thumb and twist Handle forward.

8B. Presione el botón en la manija de plegado/liberación con el pulgar y gírela hacia delante.

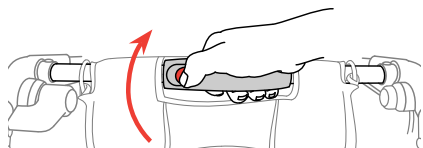

How to Open Stroller

Cómo abrir el cochecito

9

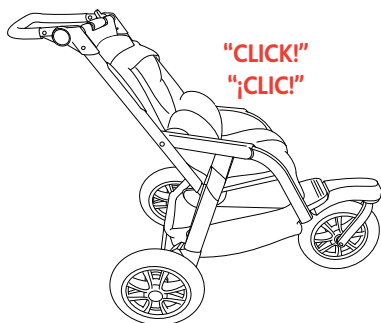
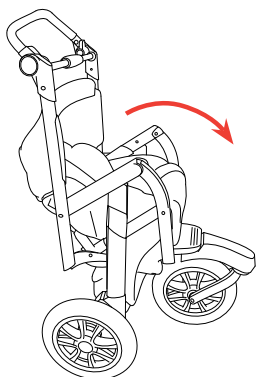

9. While twisting the Fold/Release Handle. Pull up and back on the Fold/Release Handle in a rocking motion. Listen for the click to make sure the Stroller opens fully. The Stroller will unfold and open as shown.

9. Mientras gira la manija de plegado/liberación, tire de ella hacia arriba y hacia atrás con un movimiento basculante. Preste atención hasta escuchar el clic para asegurarse de que el cochecito se abra por completo. El cochecito se desplegará y se abrirá como se muestra.

How to Assemble Parent Tray

Como armar la bandeja para padres

10

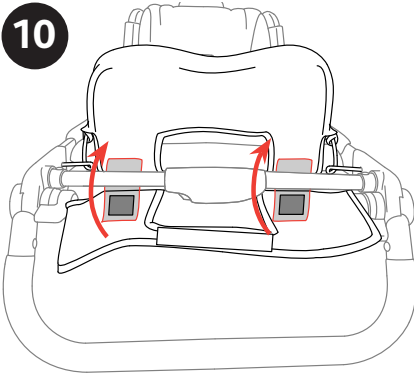

Note: The Parent Tray comes assembled.

10. Locate the Hook and Loop Tabs on the underside of the Parent Tray. Wrap the Hook and Loop Tabs around the Cross Bar and secure. Flip the Parent Tray over the Cross Bar, towards the Push Handle as shown.

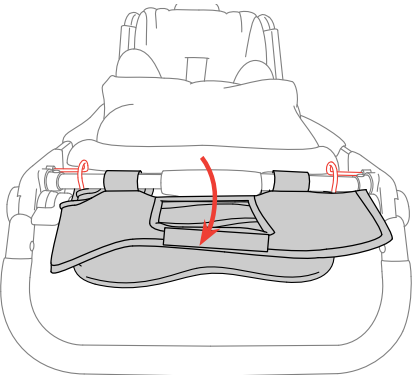

Nota: La bandeja para padres viene ensamblada.

10. Ubique el gancho y las lengüetas de bucle en la parte inferior de la bandeja para padres. Coloque el gancho y las lengüetas alrededor de la barra cruzada y ajústelos. Dé vuelta la bandeja para padres sobre la barra cruzada hacia la manija

How to Assemble Parent Tray

Como armar la bandeja para padres

11

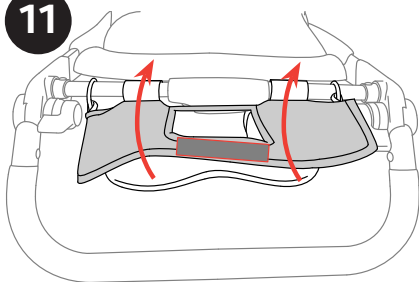

11. Fold the Parent Tray Cross Bar cover over the Cross Bar and secure the hook and loop tab underneath the Cross Bar.

11. Pliegue la cubierta de la barra cruzada de la bandeja para padres sobre la barra cruzada y ajuste el gancho y la lengüeta de bucle debajo de la barra.

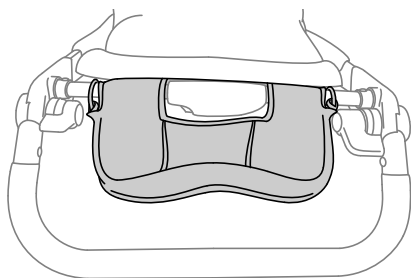

To Attach Canopy

Sujeción de la capota

12

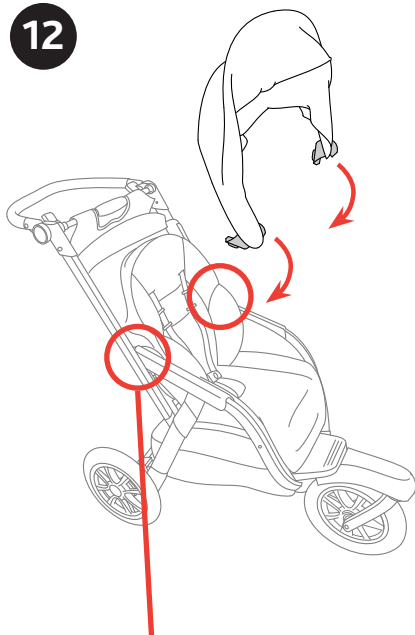

12. Fasten the Canopy Clip to stroller frame as shown. Be sure the **BUTTON ON THE FRAME** nests into the hole on the Canopy Clip. Make sure both sides of the Canopy are clipped to the frame as shown.

12. Ajuste el gancho de la capota a la estructura del cochecito como se muestra. Asegúrese de que el **BOTÓN EN LA ESTRUCTURA** repose en el orificio del gancho de la capota. Asegúrese de que ambos lados de la capota queden enganchados en la estructura, como se muestra.

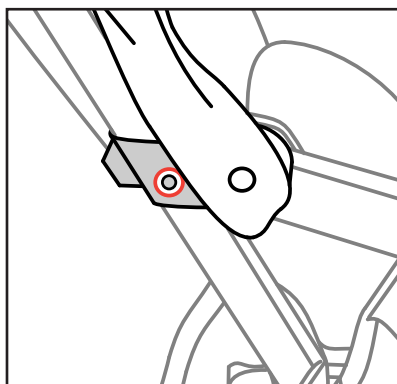
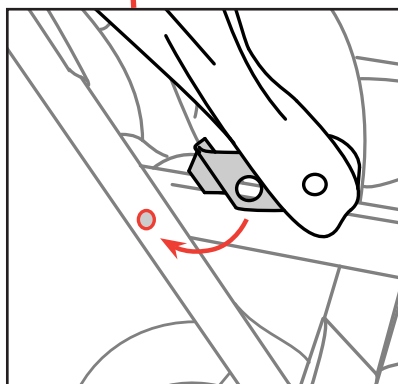

To Attach Canopy

Sujeción de la capota

13A

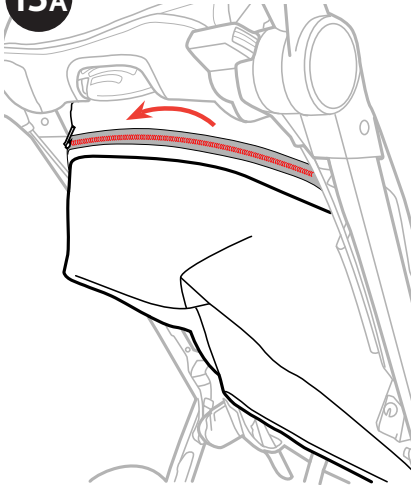

Locate the Zipper along back edge of the Canopy, 1 section on the back edge of the Canopy and 1 section along the top of the Seat Back.

13A. Thread the Canopy top section between both Cross Bars, wrap around the bottom Cross Bar and attach to the corresponding Zipper section on the Seat Back.

Ubique la cremallera en el borde trasero de la capota, 1 sección en el borde trasero de la capota y 1 sección en la parte superior del respaldo.

13A. Guíe la parte superior de la capota entre ambas barras cruzadas, enróllela alrededor de la barra cruzada inferior y sujétela a la sección correspondiente de la cremallera en el respaldo.

13B

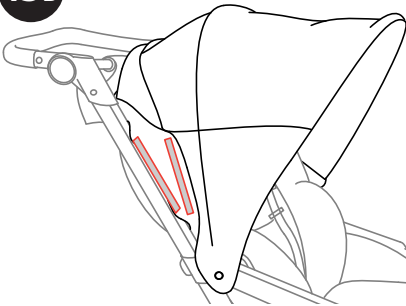

13B. Attach the 2 side strips of hook and loop to the frame down tube as shown.

13B. Sujete las dos tiras laterales del gancho y la lengüeta al tubo de abajo de la estructura, como se muestra.

Canopy

Capota

14

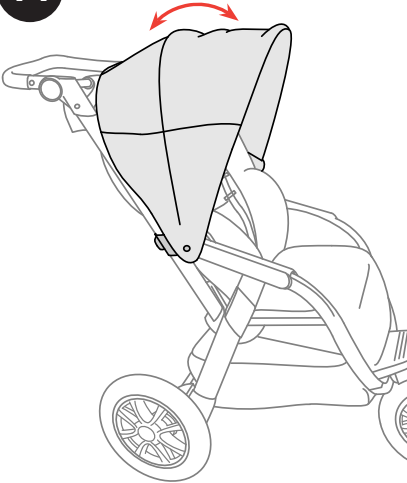

14. Pull the front edge of the Canopy forward to open the Canopy. Reverse this step to close the Canopy.

14. Tire del borde delantero de la capota hacia delante Para abrir. Invierta este paso para cerrar la capota.

Canopy

Capota

15

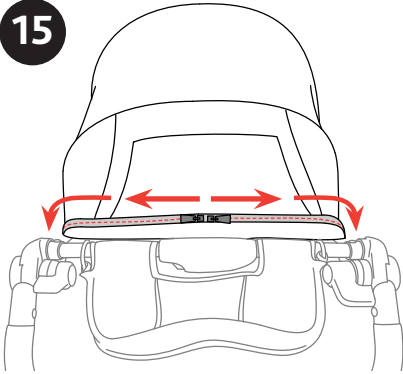

15. Unzip the back section on the Canopy and release the extension to extend the Canopy.

15. Abra el cierre de la tela en la sección trasera de la capota y suelte la extensión para extender.

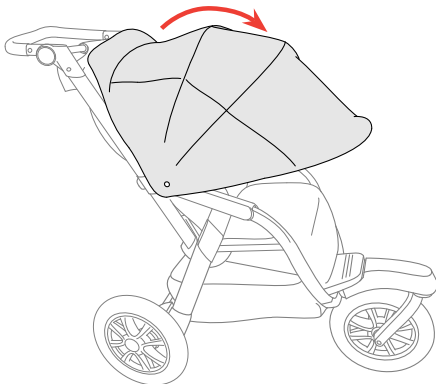
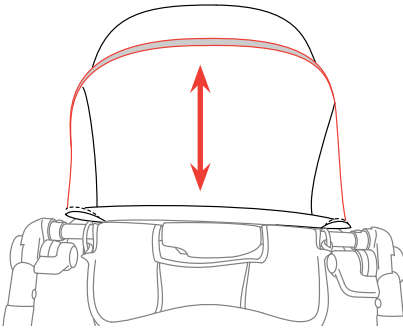

To Attach Wrist Strap

Sujeción de la correa para las muñecas

16A

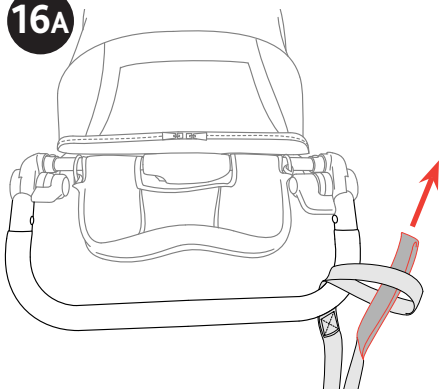

16A. Wrap the Wrist Strap around the Push Handle and thread the Parent Loop through the Handle Loop end and tighten. Put the Parent Loop around your wrist.

16A. Coloque la correa para las muñecas alrededor de la manija de presión y pase la correa para padres por el extremo de la correa de la manija, y ajuste. Póngase la correa para padres alrededor de la cintura.

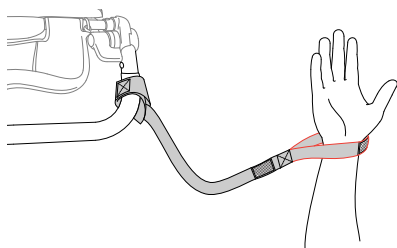

16B

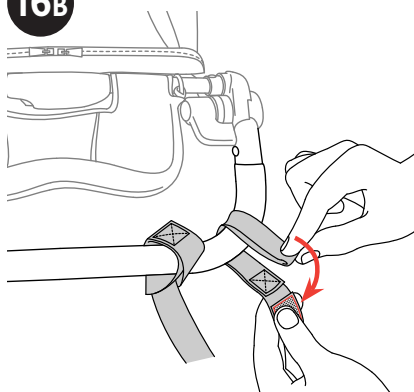

16B. To store the Wrist Strap, wrap the Parent Loop around the Push Handle and secure the hook and loop tabs, as shown.

16B. Para guardar la correa para las muñecas, coloque la correa para padres alrededor de la manija de presión y ajuste el gancho y las lengüetas de bucle, como se muestra.

Front Wheel Swivel Lock

Traba de la rueda delantera giratoria

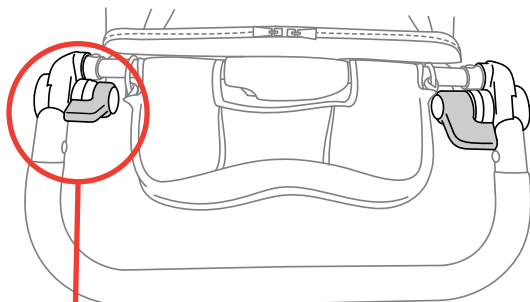

17

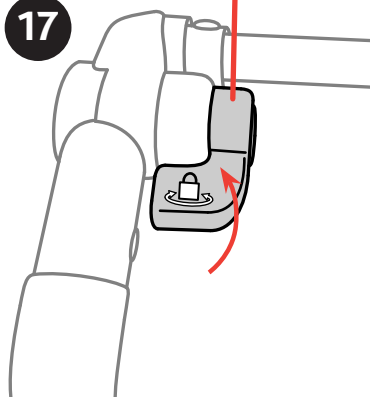

17. To engage the Front Wheel Swivel Lock on the Stroller. Locate the lever on the **LEFT** side of the Push Handle. Rotate the lever forward to lock the Swivel Wheel. The Front Swivel Wheel will not lock into place until the wheel is in the straight, forward position. To release the Front Wheel Swivel Lock, press in the lever's Center Button.

⚠ WARNING

FALL HAZARD from tip over. Before running, jogging, or walking fast, **LOCK** the front wheel from swiveling.

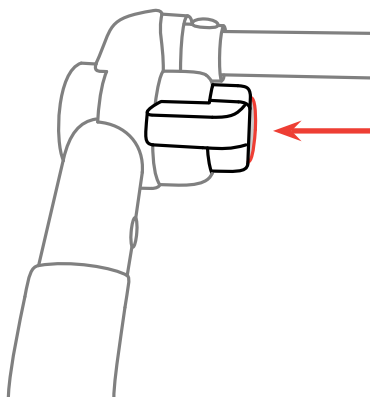

17. Para accionar la traba de la rueda delantera giratoria en el cochecito, ubique la palanca en el costado **IZQUIERDO** de la manija de presión. Rote la palanca hacia delante para trabar la rueda giratoria. La rueda delantera giratoria no quedará trabada hasta que la rueda esté en posición recta hacia delante. Para destrabar la rueda delantera giratoria, presione el botón central de la palanca.

⚠ ADVERTENCIA

RIESGO DE CAÍDAS por vuelco. Antes de correr, jogging o caminar rápido, **TRABE** la rueda delantera para que no gire.

Brakes

Frenos

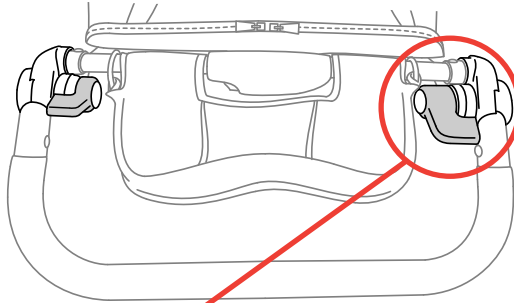

18

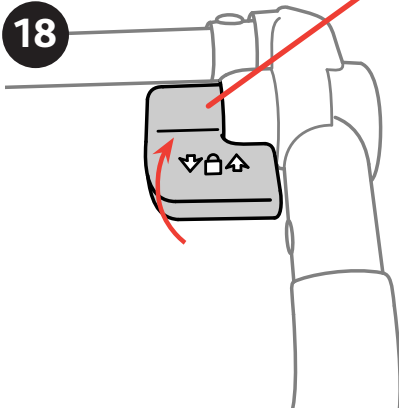

18. To engage the Brakes on the Stroller. Locate the lever on the **RIGHT** side of the Push Handle. Rotate the lever forward to lock the Brakes.

To release the Brakes press in the lever's Center Button.

18. Para accionar los frenos en el cochecito, ubique la palanca en el costado **DERECHO** de la manija de presión. Rote la palanca hacia delante para trabar los frenos.

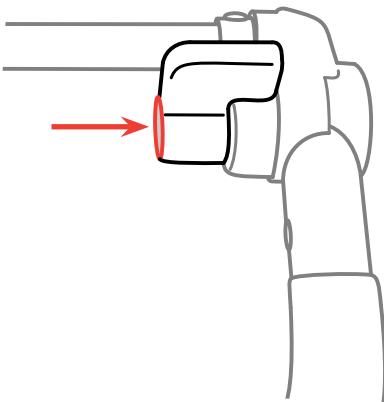

Para destrabar los frenos, presione el botón central de la palanca.

How to Adjust the Backrest

Cómo ajustar el respaldo

19

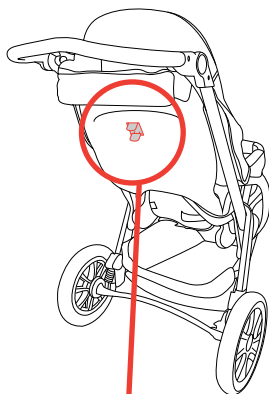

The Backrest can be adjusted to 4 positions.

19. Squeeze the two levers located behind the Backrest. Lower the Backrest down until the desired position has been reached and then release the levers.

El respaldo se puede ajustar en 4 posiciones.

19. Presione las dos palancas ubicadas en la parte trasera del respaldo. Baje el respaldo hasta alcanzar la posición deseada y luego suelte las palancas.

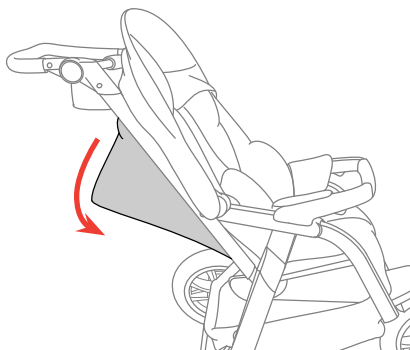
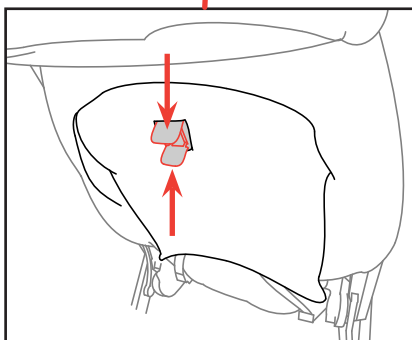

How to Adjust the Backrest

Cómo ajustar el respaldo

20

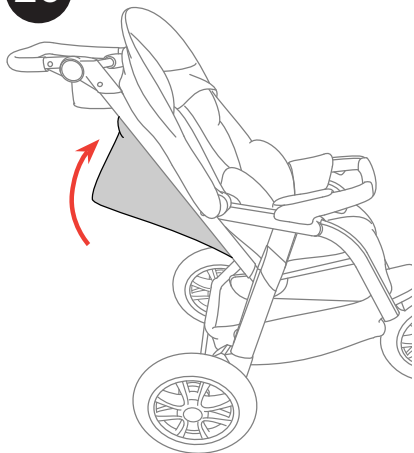

20. To raise the Backrest, pull or push it up until the desired position has been reached.

20. Para levantar el respaldo, tire o empuje hacia arriba hasta alcanzar la posición deseada.

How to Use the Safety Harness

Cómo utilizar el arnés de seguridad

⚠ WARNING

This stroller features three harness positions. Always use a harness position located ABOVE the child's shoulder line. If multiple harness positions are above the child's shoulder line, use the one closest to it.

A child under 6 months old must ride in a Chicco infant car seat as part of the travel system.

⚠ ADVERTENCIA

Este cochecito tiene tres posiciones del arnés. Use siempre el arnés en una posición ENCIMA de la línea del hombro del niño. Si múltiples posiciones del arnés están por encima de la línea del hombro del niño, use la más cercana a ésta.

Se recomienda que sólo niños menores de 6 meses de edad utilicen el asiento de seguridad infantil de Chicco como parte del sistema de viaje.

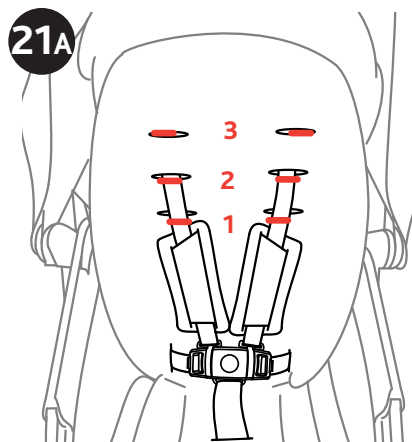

21A. The Shoulder Straps can be adjusted to 3 height positions as shown. To adjust the Shoulder Harness, pull the strap through the correct buttonhole. Always use the same buttonhole height for both straps (21B).

21A. Las correas para los hombros se pueden ajustar a 3 posiciones de altura, como se muestra. Para ajustar el arnés para los hombros, tire de la correa a través del ojal adecuado. Siempre utilice los ojales a la misma altura para ambas correas (21B).

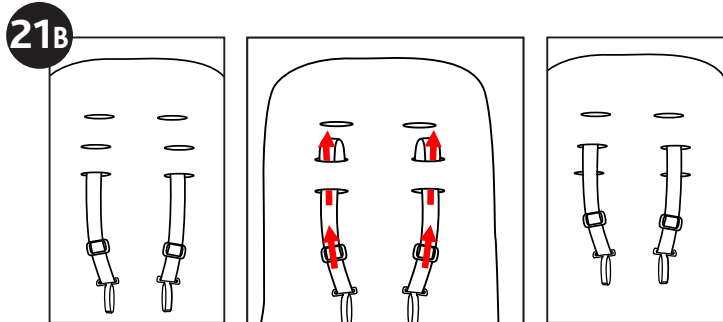

How to Use the Safety Harness

Cómo utilizar el arnés de seguridad

22

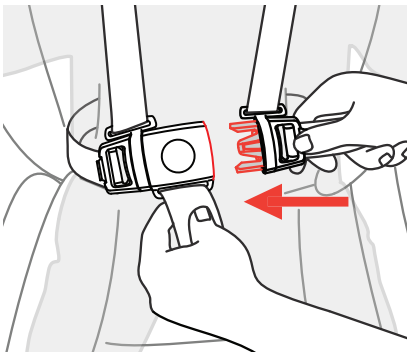
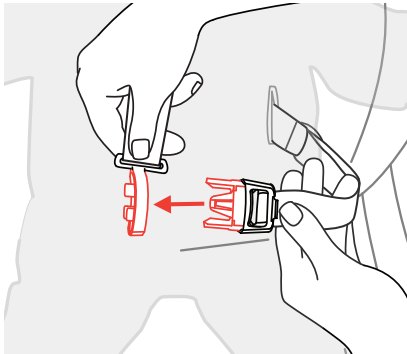
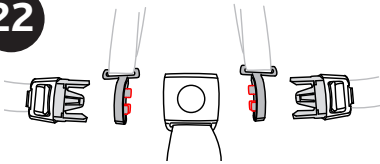

22. This stroller has a 5-point safety harness. The Shoulder Strap Connector is designed to break away from the Waist Clip when not secured in the Crotch Strap Buckle.

Make sure the Shoulder Strap Connector is in the correct position, as shown. Slide the Shoulder Strap Connector onto the Waist Strap Clip and repeat for the other side. Then slide both Waist Clips into the Crotch Strap Buckle, as shown. Pull on both sides to make sure the Clips are secured to the Buckle.

22. Este cochecito tiene un arnés de seguridad en 5 puntos. El conector de la correa para los hombros está diseñado para desabrocharse del gancho para la cintura cuando no esté sujeto a la hebilla de la correa para la entrepierna.

Asegúrese de que el conector de la correa del hombro esté en la posición correcta como se indica. Deslice el conector de la correa de los hombros en el gancho de la correa de la cintura y repita en el otro lado. Luego, deslice ambos ganchos de la cintura en la hebilla de la correa de la entrepierna, como se muestra. Tire de ambos lados para asegurarse de que los ganchos estén asegurados en la hebilla.

How to Use the Safety Harness

Cómo utilizar el arnés de seguridad

⚠ WARNING

Never leave child unattended. Avoid serious injury from falling or sliding out. Always use seat belt.

⚠ ADVERTENCIA

Nunca deje al niño desatendido. Evite las lesiones graves que podrían producirse a causa de la caída o deslizamiento del producto. Recuerde siempre utilizar el arnés de seguridad.

23

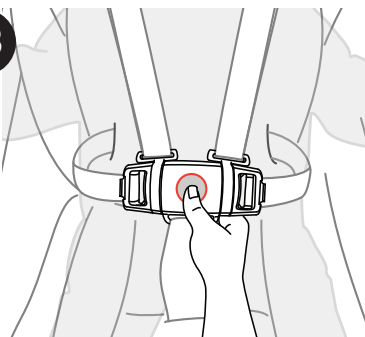

23. The Safety Harness can be released by pressing the button on the center of the Buckle and pulling both Waist Clips out.

Pull up on the Shoulder Strap Connector to remove it from the Waist Strap Clip.

23. Puede presionar el botón que se encuentra en el centro de la hebilla y tirar de ambos ganchos de la cintura hacia afuera para liberar el arnés de seguridad.

Tire del conector de la correa de los hombros hacia arriba para retirarlo del gancho de la correa de la cintura.

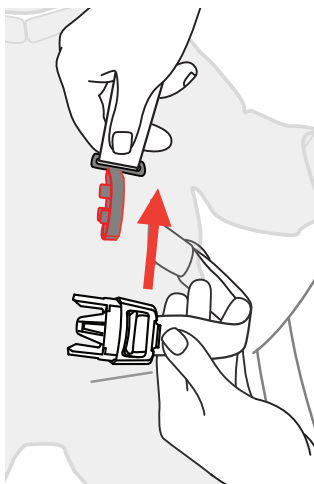

How to Use the Safety Harness

Cómo utilizar el arnés de seguridad

24

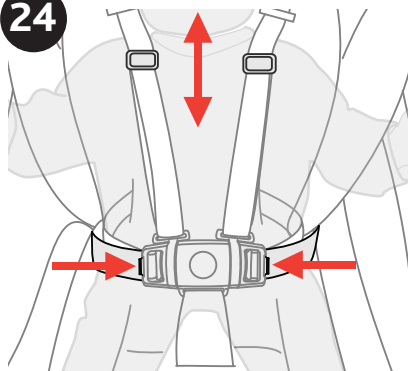

24. The length of the Shoulder Straps can be adjusted by pulling on the adjustment buckles to tighten or loosen.

The length of the waist straps can be adjusted. Press the tab at the end of the Waist Strap Clip and pull on the strap to tighten or loosen, to better fit your child.

24. Tire de las hebillas de ajuste para ajustar o aflojar la longitud de las correas de los hombros.

La longitud de las correas de la cintura puede ajustarse. Presione la lengüeta en el extremo del gancho de la correa de la cintura y tire de las correas para ajustarlas o aflojarlas para que se adapten mejor a su niño.

Adjustable Rear Suspension

Suspensión trasera ajustable

25

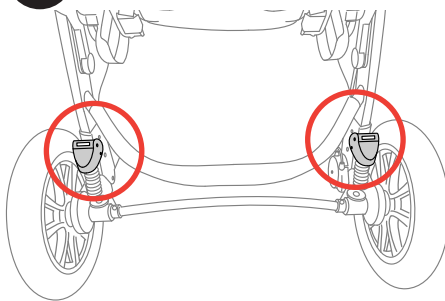

25. Stroller has 2 Suspension Modes. Flip the Lever up for smooth surfaces and flip the Lever down for rough surfaces. Make sure both of the Suspension Levers are in the same position.

A straight line (————) indicates a stiff suspension, a stable ride for more control at higher speeds.

A wavy line (~~~~) indicates a soft suspension, a smoother ride on rough terrain.

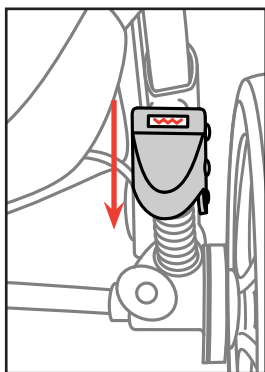
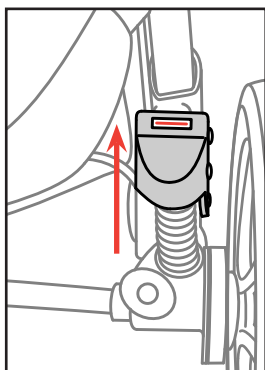

25. El cochecito tiene 2 modos de suspensión. Levante la palanca para superficies regulares y bájela para superficies irregulares. Asegúrese de que ambas palancas de suspensión estén en la misma posición.

Una línea recta (————) indica una suspensión rígida, un paseo estable para más control a altas velocidades.

Una línea ondulada (~~~~) indica una suspensión blanda, un paseo más suave en terreno irregular.

To Attach Bumper Bar

Instalar la barra de protección

⚠ WARNING

Bumper bar is required to be attached when using stroller with a Chicco infant car seat. Do not use as a travel system without the bumper bar properly attached.

⚠ ADVERTENCIA

La barra de protección debe estar sujeta cuando se utiliza el cochecito con el asiento de seguridad infantil de Chicco. No lo utilice como sistema de viaje sin la barra de protección correctamente sujeta.

26



26. Attach the Bumper Bar to the Arm Rest on the Stroller Frame. Tilt the Bumper Bar as shown.

26. Sujete la barra de protección al apoyabrazos en la estructura del cochecito. Incline la barra de protección como se muestra.

To Attach Bumper Bar Instalar la barra de protección

27

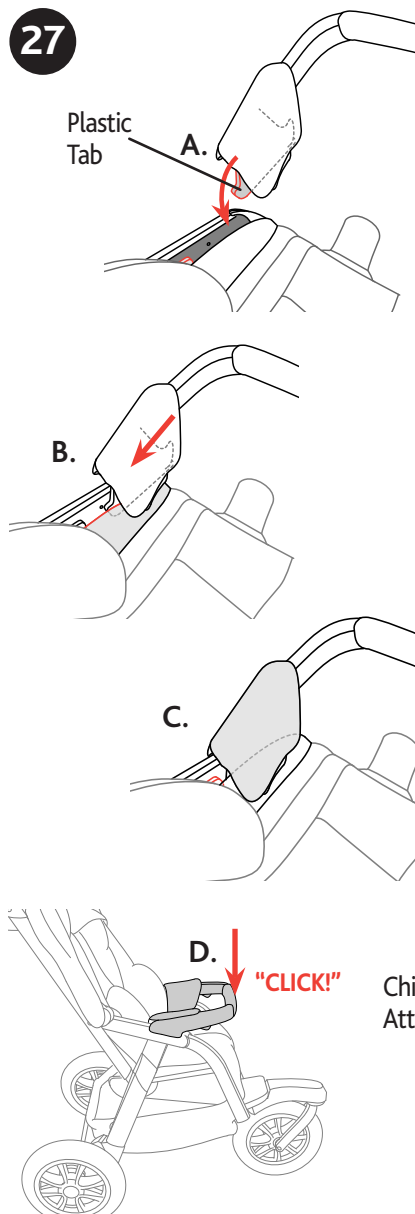

27. When installing Bumper Bar, place the Plastic Tabs between the Arm Rest and Seat Fabric (A). Slide the Bumper Bar rearward along the top edges of the Arm Rests (B). Make sure the Seat Fabric is between the Plastic Tab and the Chicco carrier attachment. The Chicco carrier attachment must be on the outside of the Seat Fabric in the occupant area. When the Bumper Bar's Plastic Tab stops and catches on the Arm Rest groove (C). Push down on the front edge of the Bumper Bar to lock it into place with a click (D), engaging the metal hooks.

Note: Infant car seat will only lock into place when the Bumper Bar is attached correctly. The Chicco carrier attachment needs to be outside the Seat Fabric.

Chicco carrier
Attachment

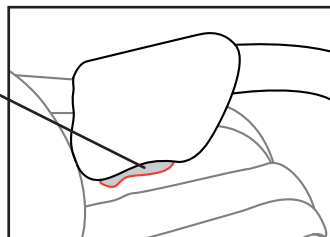

To Attach Bumper Bar

Instalar la barra de protección

27

Las lengüetas de plástico

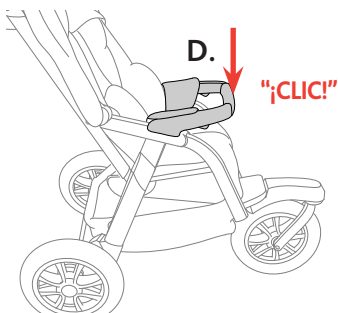
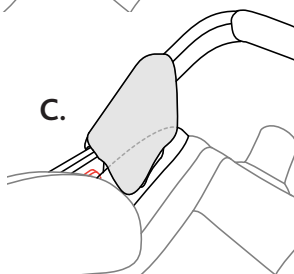
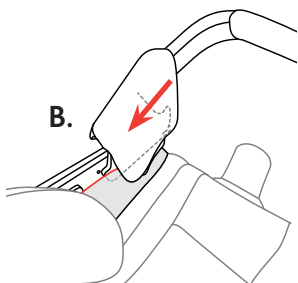
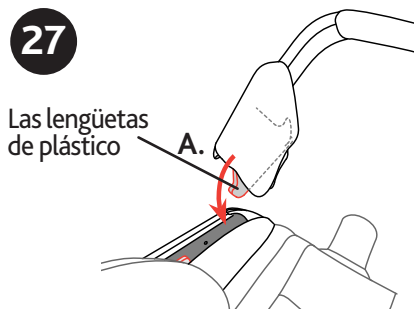

27. Al instalar la barra de protección, coloque las lengüetas de plástico entre el apoyabrazos y la tela del asiento (A). Deslice la barra de protección hacia atrás por los bordes superiores de los apoyabrazos (B). Asegúrese de que la tela del asiento esté entre las lengüetas de plástico y el accesorio KeyFit. La accesorio del KeyFit debe estar afuera de la tela del asiento en la zona de los ocupantes zona. Cuando las lengüetas de plástico de la barra de protección se detiene y se engancha en la ranura del apoyabrazos (C), empuje hacia abajo el borde delantero de la barra de protección para trabarla; escuchará un clic (D), con la participación de los ganchos de metal.

Nota: El portabebé KeyFit solo queda trabado cuando la barra de protección está correctamente sujeta. La sujeción del Chicco portabebés sujeción debe estar afuera de la tela del asiento para que el el asiento de seguridad infantil se sujete a la estructura.

Sujeción del KeyFit

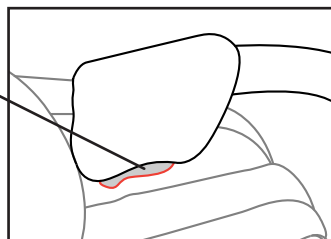

To Remove Bumper Bar

Para quitar la barra de protección

28

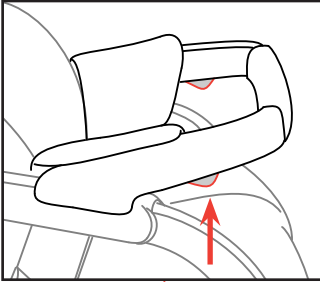

28. Press the two buttons located under the Bumper Bar to remove (as shown), then tilt up the front edge of the Bumper Bar and lift up.

28. Presione los dos botones ubicados debajo de la barra para quitar la (como se muestra), después incline hacia arriba el borde delantero de la barra y levántela.

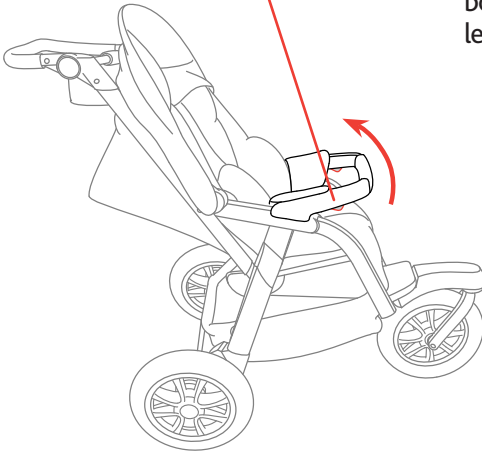

Using the Chicco Infant Car Seat

Cómo utilizar el asiento de seguridad infantil de Chicco

⚠ WARNING

ONLY USE a Chicco infant car seat with this product. Always make sure child is properly harnessed in the infant car seat. Only use this product to transport infants that are within the size and weight limitations of the infant car seat. Refer to your Chicco infant car seat owner's manual for additional warnings and use instructions before using this product.

Please refer to the travel system section of the "Recommended Use Chart" on pages 6 and 7 of the manual.

⚠ ADVERTENCIA

UTILICE ÚNICAMENTE un asiento de seguridad infantil Chicco con este producto. Siempre verifique que el niño esté correctamente asegurado con el arnés en el asiento de seguridad. Utilice este producto únicamente para transportar bebés que no superen el tamaño o el peso permitidos por el asiento de seguridad infantil. Antes de utilizar el producto, consulte el manual del propietario del asiento de seguridad infantil de Chicco para familiarizarse con las advertencias adicionales y las instrucciones de uso.

Consulte la sección sobre sistemas de viaje en la "Tabla de uso recomendado" en las páginas 6 y 7 del manual.

Using the Chicco Infant Car Seat

Cómo utilizar el asiento de seguridad infantil de Chicco

29A



29A. With the Bumper Bar attached and Stroller Seat **FULLY RECLINED**, place the Chicco infant car seat into the Stroller Frame. The car seat will only fit into the frame "REAR FACING ONLY". The baby will be facing you when pushing the stroller. Make sure infant car seat clicks into the stroller frame on both sides.

Pull up on the infant car seat; make sure it is secured to Stroller Frame (29B). If the infant car seat is not secured see Step 26-27 to make sure the Bumper Bar is attached correctly. The Chicco carrier attachment needs to be outside the Seat Fabric for the infant car seat to lock to the frame.

29B

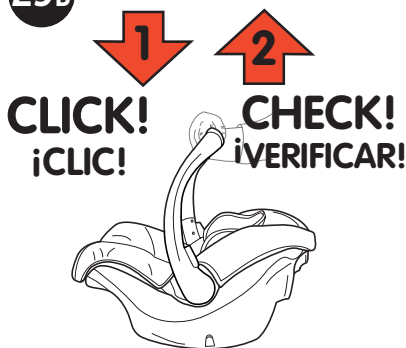

29A. Con la barra de protección sujeta y el respaldo **TOTALMENTE RECLINADO**, coloque del asiento de seguridad infantil de Chicco en la estructura del cochecito. El asiento de seguridad infantil de Chicco solo se ajustará a la estructura si se lo coloca "MIRANDO HACIA ATRÁS ÚNICAMENTE". Cuando haga andar el cochecito, el bebé quedará mirando hacia usted. Asegúrese de que el asiento de seguridad infantil trabe en la estructura del cochecito en ambos lados.

Tire hacia arriba del asiento de seguridad infantil y asegúrese de que se encuentre sujeto a la estructura del cochecito (29B). Si el asiento de seguridad infantil no está sujeto, consulte los Pasos 26 y 27 para asegurarse de que la barra de protección esté correctamente sujeta. La sujeción del Chicco portabebés sujeción debe estar afuera de la tela del asiento para que el asiento de seguridad infantil se sujete a la estructura.

Using the Chicco Infant Car Seat

Cómo utilizar el asiento de seguridad infantil de Chicco

30



30. Squeeze the Release Handle on the back of the infant car seat and lift up on the carrying handle, to remove the infant car seat.

30. Presione la manija de liberación ubicada en la parte trasera el asiento de seguridad infantil y levante mango de transporte, para quitar el asiento de seguridad infantil.

How to Close the Stroller

Cómo cerrar el cochecito

⚠ WARNING

When folding the Stroller, make sure that your child and other children are at a safe distance. Ensure that during the operations, the movable parts of the Stroller do not come in contact with your child.

⚠ ADVERTENCIA

Al plegar el cochecito, asegúrese de que su hijo y otros niños se encuentren a una distancia segura. Asegúrese de que mientras realice estas operaciones las partes móviles el cochecito no entren en contacto con su hijo.

31

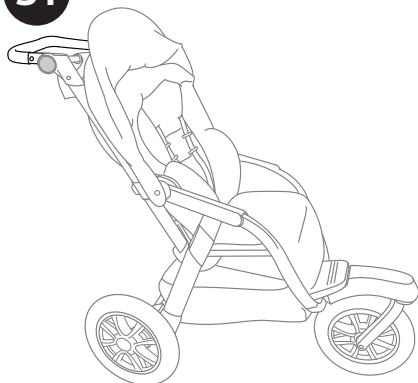

31. Move the Canopy back and make sure the Chicco infant car seat is not attached. Locate and grasp the Release Handle. Push in the Button with your thumb and twist the Release Handle forward.

31. Mueva la capota atrás y asegúrese de que el asiento de seguridad infantil de Chicco no esté sujetado. Ubique y sujete la manija de liberación. Presione el botón con el pulgar y gire la manija de liberación hacia delante.

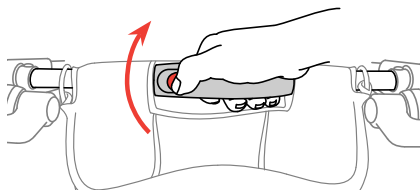
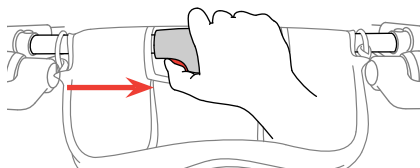

How to Close the Stroller

Cómo cerrar el cochecito

32

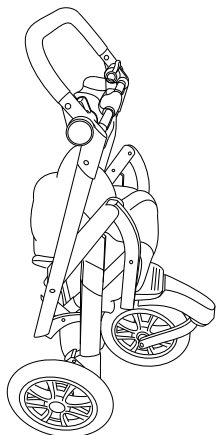
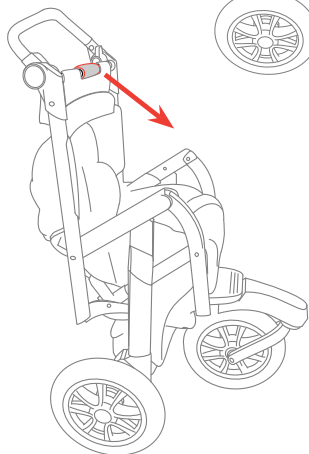
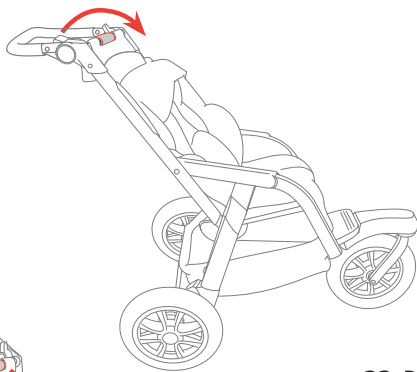

32. Rock the Push Handle forward and down. The Stroller will fold and close as shown.

32. Mueva la palanca de presión hacia delante y hacia abajo. El cochecito se plegará y se cerrará como se muestra.

How to Close the Stroller

Cómo cerrar el cochecito

33

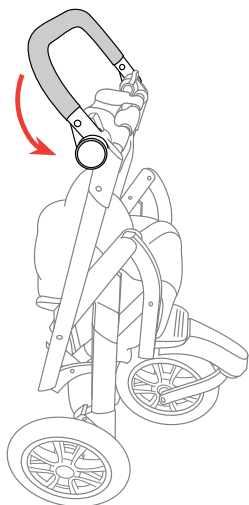

33. Push in the Push Handle side Buttons and rotate the Push Handle down into a folded position as shown.

33. Presione los botones laterales de la manija de presión y rótelas hacia abajo hasta que quede en posición plegada, como se muestra.

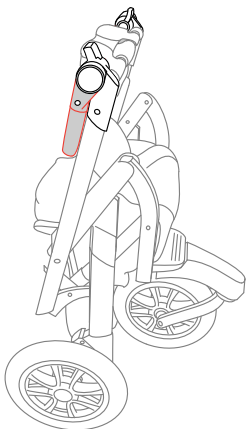

How to Close the Stroller

Cómo cerrar el cochecito

34

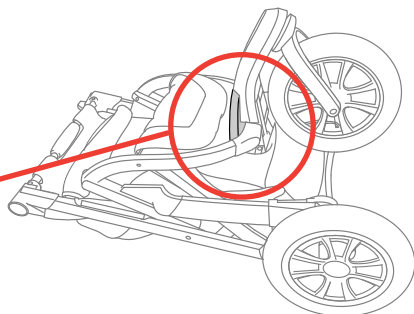
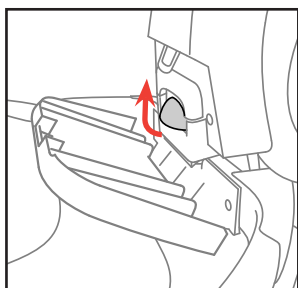
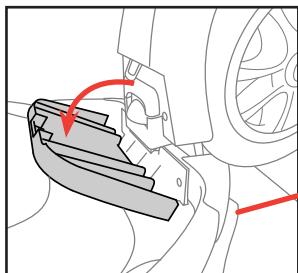

34. Flip the Footrest open. Slide the Plastic Release Button forward to flip the Swivel Mount down and into a folded position.

34. Abra el apoyapiés. Deslice el botón de liberación de plástico hacia delante para bajar la montura giratoria hasta que quede en posición plegada.

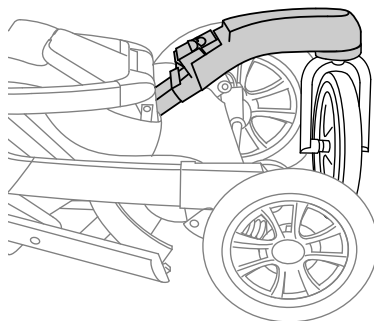
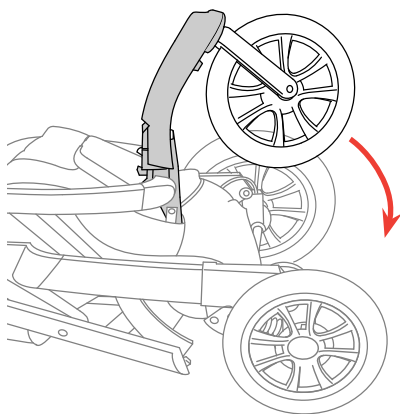

How to Remove Front Wheel

Cómo quitar la rueda delantera

35

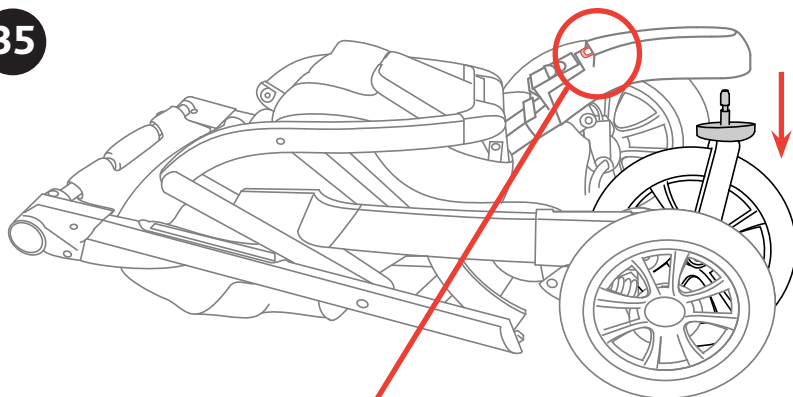

35. Pull on Metal Release Handle (shown in red) to remove the Front Swivel Wheel.

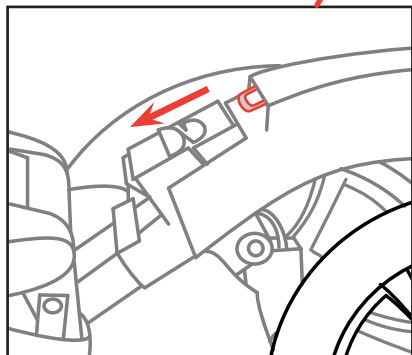

35. Tire de la manija de la de liberación de metal (se muestra en rojo) para quitar la rueda delantera giratoria.

How to Remove the Rear Wheels

Cómo quitar las ruedas traseras

36

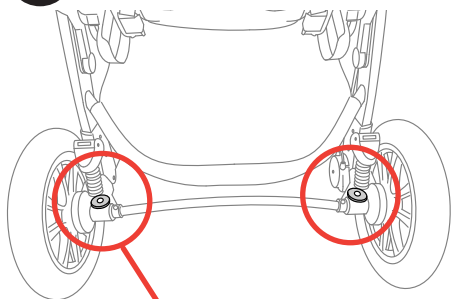

36. Lay the Stroller down. Pull on the Spring Release Button on the inside hub of the Wheel Mount (as shown) to remove the Rear Wheels.

36. Colocar el cochecito hacia abajo. Tire hacia a del botón de liberación del resorte en la base interna de la montura de la rueda (como se muestra) para quitar las ruedas traseras.

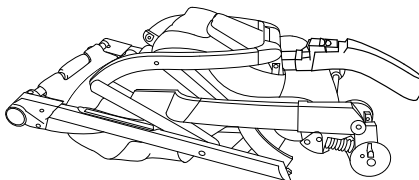
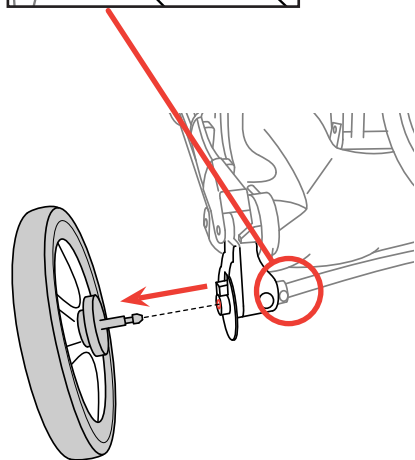
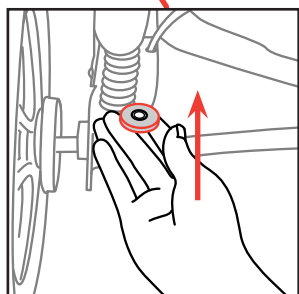

How to Remove the Seat Fabric

Cómo quitar la tela del asiento

37

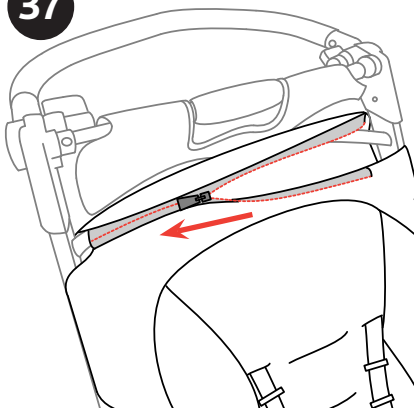

37. Remove the Bumper Bar and Canopy from the Stroller. Unzip the Seat Back Fabric at the top of the Stroller as shown.

37. Quite la barra de protección y la capota del cochecito. Abra el cierre de la tela en la parte trasera del asiento, en la parte superior del cochecito, como se muestra.

How to Remove the Seat Fabric

Cómo quitar la tela del asiento

38

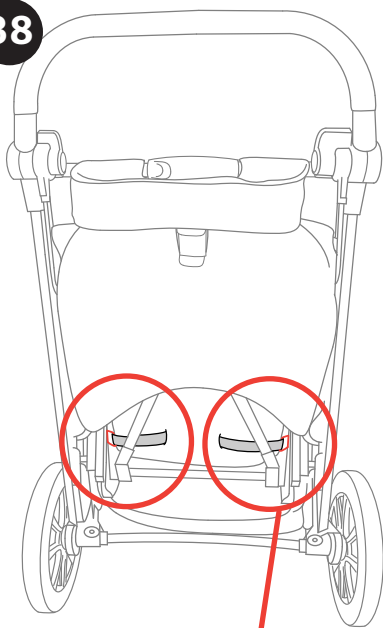

38. Release the Fabric Harness Waist Strap at the back of the Seat Pad where it threads through to the back of the seat. Slide the strap through the opening on the Metal D-ring as shown and pull it from behind the Seat Frame. Repeat for the other side.

38. Suelte la correa de la cintura del arnés de tela en la parte trasera de la almohadilla del asiento, donde pasa por la parte trasera del asiento. Deslice la correa por la abertura en la arandela en D de metal, como se muestra, y tire de ella desde atrás de la estructura del asiento. Repita del otro lado.

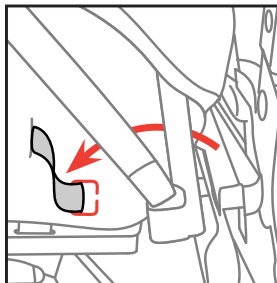
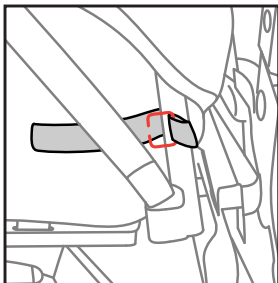
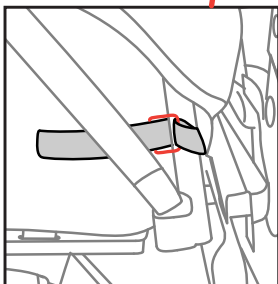

How to Remove the Seat Fabric

Cómo quitar la tela del asiento

39

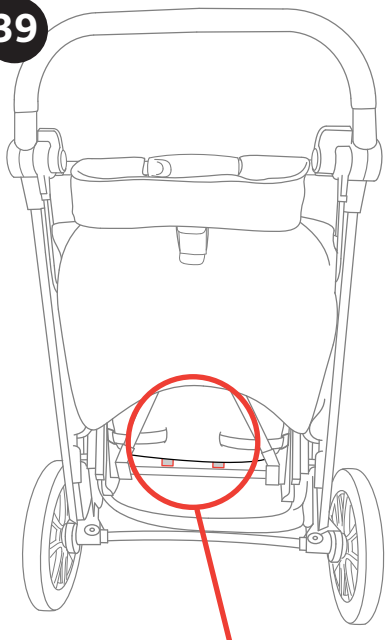

39. Reveal the 2 Fabric Tabs at the back of the Stroller Seat Bottom and thread the folded Fabric Tabs through the opening on the Seat Bottom.

39. Descubra las 2 lengüetas de tela en la parte trasera de la parte inferior del asiento del cochecito y pase las lengüetas de tela plegadas por la abertura en la parte inferior del asiento.

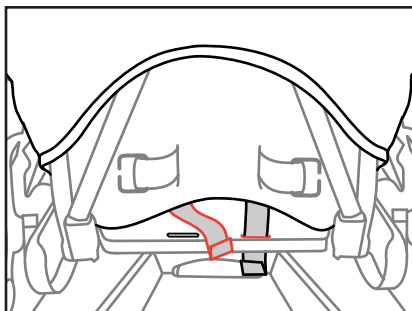
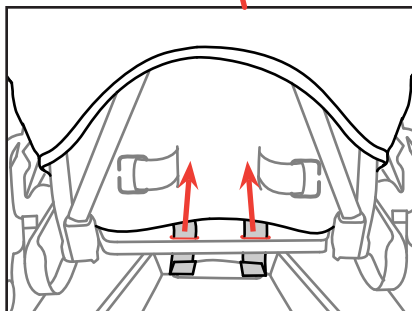

How to Remove the Seat Fabric

Cómo quitar la tela del asiento

40

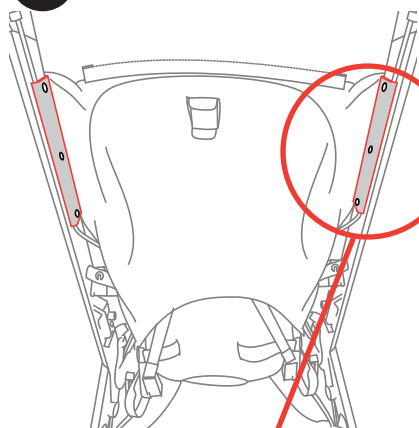

40. Using a Phillips Screw driver remove 3 screws from the Plastic Plate on the frame down tube as shown. Repeat for the other side.

40. Use un destornillador Phillips para quitar los 3 tornillos de la placa de plástico en el tubo de abajo de la estructura, como se muestra. Repita del otro lado.

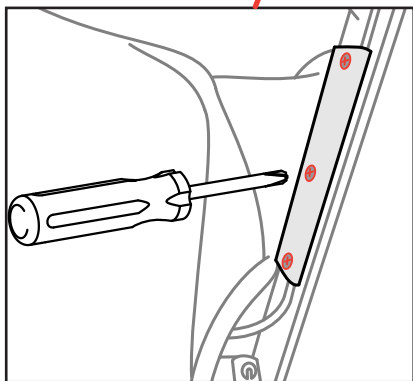

How to Remove the Seat Fabric

Cómo quitar la tela del asiento

41

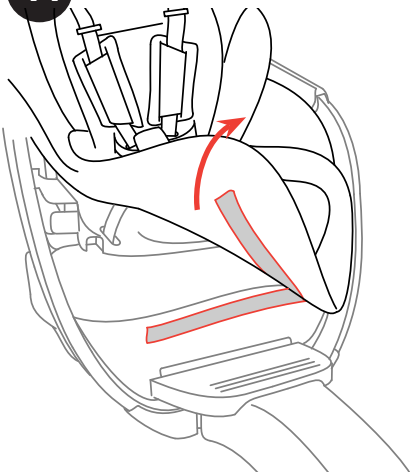

41. Undo the hook and loop strip fastened to the Basket.

41. Abra la tira con gancho y bucle ajustada al cesto.

How to Remove the Seat Fabric

Cómo quitar la tela del asiento

42

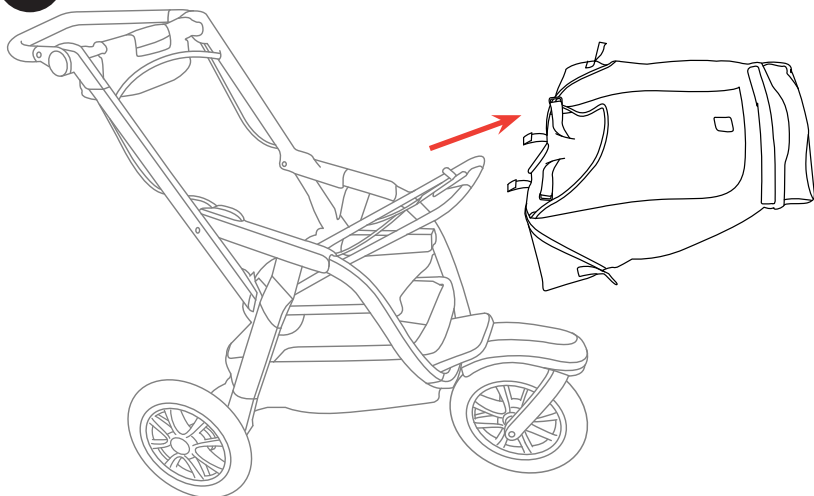

42. Lift up on the Seat Fabric and remove it from the Backrest frame and over the Recline Levers. To re-attach the Seat Fabric repeat steps 37 to 42 in reverse.

42. Levante la tela del asiento y quítela de la estructura del respaldo y por encima de las palancas de inclinación. Para volver a colocar la tela del asiento, repita los pasos 37 a 42 en orden inverso.

Cleaning and Maintenance

This product requires regular maintenance. The cleaning and maintenance of the stroller must only be carried out by an adult.

CLEANING

To remove the cover of the stroller please refer to the section "how to fit/remove the cover". Please refer to the care label for instructions on cleaning the fabric parts of the stroller.

Periodically wipe clean plastic parts with a soft damp cloth. Always dry the metal parts to prevent the formation of rust if the stroller has come into contact with water.

MAINTENANCE

Lubricate the moving parts only if necessary, with a light application of a silicone based lubricant. Periodically check the condition of the wheels, and keep them clean of dust and sand. To avoid friction that may prevent the correct operation of the stroller, ensure that all the movable plastic parts placed along the metal frame are clean of dust, dirt or sand. Keep the stroller in a dry place. Prolonged exposure to direct sunlight may cause the fabric to fade.

Limpieza y manienimiento

Este producto requiere mantenimiento periódicamente. Las operaciones de limpieza y mantenimiento del cochecito deben ser efectuadas exclusivamente por un adulto.

LIMPIEZA

La silla de paseo se puede desenfundar (consultar la sección "Cómo colocar/quitar la funda"). Para instrucciones para limpiar las partes de tela, consulte la etiqueta de cuidado.

Limpie periódicamente las partes de plástico con un paño húmedo. Si el cochecito entra en contacto con agua, seque siempre las partes metálicas para evitar que se oxiden.

MANTENIMIENTO

Si fuera necesario, lubrique las partes móviles con aceite seco a la silicona. Verifique periódicamente el estado de desgaste de las ruedas y manténgalas limpias de polvo y arena. Asegúrese de que todas las partes de plástico que se deslizan sobre los tubos de metal estén limpias de polvo, suciedad y arena, para evitar roces que puedan comprometer el funcionamiento correcto del cochecito. Mantenga el cochecito en un lugar seco. La exposición prolongada a la luz directa del sol puede hacer que la tela pierda el color.

For More Information

Más información

If you have any questions or comments about this product, or are missing any of the parts, please contact us in one of the following ways:

By phone (toll free): (877)-424-4226

By e-mail: info.usa@artsana.com

By mail: 1826 William Penn Way
Lancaster, PA 17601

Si tiene preguntas o comentarios sobre este producto o le falta alguna de las partes, comuníquese con nosotros por alguno de los siguientes medios:

Por teléfono (sin cargo): (877)- 424-4226

Por correo electrónico: info.usa@artsana.com

Por correo postal: 1826 William Penn Way
Lancaster, PA 17601



www.chiccousa.com