



# KidFit<sup>®</sup> PLUS

## Asiento elevado 2 en 1

### User Guide

PARA USAR ESTE ASIENTO ELEVADO, EL NIÑO DEBE

**4** AÑOS | **40** LIBRAS | **38"** MEDIR

Para uso futuro,  
GUARDE ESTE  
MANUAL DEL  
USUARIO en la parte  
inferior de la base.

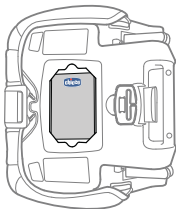

**LEA EL MANUAL DE  
USO antes de utilizar  
este sistema de  
seguridad para  
niños**

©2023 Artsana USA, Inc. 03/23  
[www.chiccousa.com](http://www.chiccousa.com)

Si tiene algún problema con este sistema de seguridad para niños Chicco o tiene preguntas sobre la instalación o el uso, llame al:

**Servicio de atención al cliente de Chicco**  
**1-877-424-4226**

Tenga disponible el número de modelo y de serie cuando llame. Estos se encuentran en una etiqueta en la parte inferior del sistema de seguridad para niños.

Para futura referencia, complete la información que se encuentra a continuación. La información se encuentra en la etiqueta ubicada en la parte inferior del sistema de seguridad para niños.

Número de modelo: \_\_\_\_\_

Número de serie: \_\_\_\_\_

Fabricado en: \_\_\_\_\_

## ÍNDICE

Registro y retiro del mercado	2
Pautas de uso para niños	4
Lista de verificación de uso seguro	6
Advertencias importantes	8
Procedimientos recomendados	12
¿Necesita ayuda?	13

### DESCRIPCIÓN GENERAL DEL ASIENTO ELEVADO

Componentes del sistema elevado	14
Modo con respaldo alto	16
Modo sin respaldo	18

### INFORMACIÓN DEL VEHÍCULO

Posiciones de asiento del vehículo	20
Cinturones de seguridad del vehículo	22
¿Qué es el sistema LATCH?	24

### INFORMACIÓN SOBRE EL ENSAMBLAJE

Ensamblaje	26
------------	----

### MODO CON RESPALDO ALTO

Ajuste de la altura del respaldo	32
Instalación del asiento elevado con respaldo alto	34
Sujeción del niño en el asiento elevado	38

### MODO SIN RESPALDO

Extracción del respaldo	46
Uso del gancho del cinturón para hombros	50
Instalación del asiento elevado sin respaldo	52
Sujeción del niño en el asiento Elevado	56
Ajuste de la altura del gancho del cinturón para hombros	58

### INFORMACIÓN SOBRE SEGURIDAD

Lista de verificación de sujeción del niño	62
Lista de verificación de uso seguro del asiento Elevado	64

### INFORMACIÓN ADICIONAL

Instalación en un avión	66
Soporte para vasos	68
Liberación los conectores del sistema LATCH	70
Extracción de las fundas de tela	72
Limpieza y mantenimiento	90

Complete la tarjeta de registro incluida en el sistema de seguridad para niños y envíela por correo sin demora.

“Los sistemas de seguridad para niños podrían retirarse del mercado por cuestiones de seguridad. Debe registrar este sistema de seguridad para que se comuniquen con usted en caso de retiro del mercado. Envíe su nombre, dirección, dirección de correo electrónico (si tiene una disponible), el número de modelo del sistema de seguridad y la fecha de fabricación a:

**Artsana USA, Inc.**  
**1826 William Penn Way Lancaster, PA 17601**  
**o llame al 1-877-424-4226**

o regístrese en línea en <http://www.chiccousa.com/carseatregistration.aspx>  
Para obtener información acerca de los retiros del mercado, llame a la Línea Directa de Seguridad Vehicular del Gobierno de EE. U. al 1-888-327-4236 (TTY: 1-800-424-9153), o visite <http://www.NHTSA.gov>.”

PÁGINA EN BLANCO INTENCIONALMENTE

## PAUTAS DE USO PARA NIÑOS

Este asiento elevado está diseñado para niños que demuestren capacidad para sentarse con un cinturón de seguridad y cumplan con los siguientes requisitos. **SOLO** use este asiento elevado si el niño cumple los siguientes requisitos:

- Tiene al menos cuatro años.
- Puede permanecer sentado relativamente quieto en la misma posición durante todo el viaje en automóvil.
- Puede dejar el cinturón de regazo y para hombros correctamente colocado sobre su cuerpo y puede hacer esto siempre en el automóvil.
- Peso entre 40 y 110 libras (18 y 50 kg).
- Altura de 38 - 57 pulgadas (97 - 145 cm) o menos.

**⚠ ¡LA SEGURIDAD DEL NIÑO DEPENDE DE USTED!** DEBE seguir las instrucciones que figuran en este Manual de uso para garantizar que se sigan correctamente los pasos.

## PAUTAS DE USO PARA NIÑOS



Modo con respaldo alto  
en la página 16.



Modo sin respaldo  
en la página 18.



## LISTA DE VERIFICACIÓN DE USO SEGURO

- Make sure your child can sit in the seat properly and meets the requirements listed in the “Child Guidelines” section on page 4:**

- Elija la configuración de asiento elevado adecuada:**

*Requisitos del **MODO CON RESPALDO ALTO** en la página 16*

*Requisitos del **MODO SIN RESPALDO** en la página 18*

- Seleccione una ubicación de asiento segura en el automóvil:**

Refer to the “Vehicle Seating Positions” section on page 20 and 21.

- Sujeción del niño:**

Refer to the “Safety Information” section on page 62.

## LISTA DE VERIFICACIÓN DE USO SEGURO

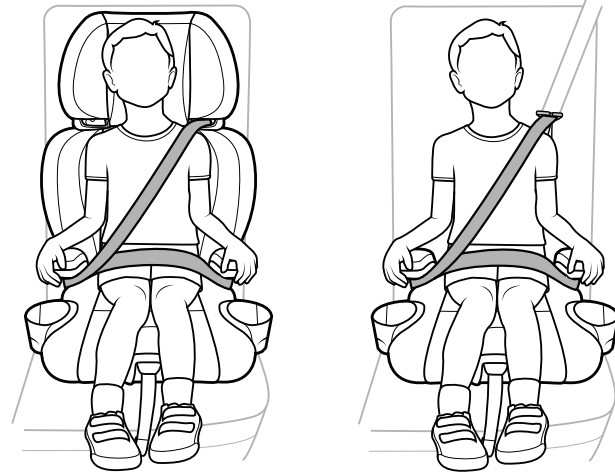



**EL INCUMPLIMIENTO DE ESTAS INSTRUCCIONES Y DE LAS ETIQUETAS DEL PRODUCTO PUEDE PROVOCAR LESIONES GRAVES O LA MUERTE DE SU NIÑO.**

### **Tómese el tiempo necesario para leer este Manual de uso**

- Lea detenidamente y comprenda todas las instrucciones y advertencias de este Manual de uso. La seguridad del niño depende de sus conocimientos sobre cómo montar, instalar y usar correctamente este asiento elevado.
- Antes de instalar este asiento elevado en un vehículo, asegúrese de leer también el manual del propietario del vehículo para obtener información para una correcta instalación.
- **NUNCA** permita que otros usen este asiento elevado sin haber leído y comprendido todas las instrucciones que figuran en este Manual de uso.
- Este asiento elevado no está destinado para usarse fuera del vehículo.

### **Asegúrese de que el niño quepa en este asiento elevado**

- Úselo **SOLO** con niños que pesen entre 40 y 110 libras (18 y 50 kg) y cuya altura sea de 38 a 57 pulgadas (97 a 145 cm). Determine la instalación adecuada según la edad, el peso y la altura del niño, y su capacidad para sentarse correctamente en todo momento.



### **Instale el sistema de seguridad para niños de forma correcta**

- **NO INSTALE ESTE ASIENTO ELEVADO EN UN ASIENTO DEL VEHÍCULO CON BOLSA DE AIRE FRONTAL, A MENOS QUE SE PUEDA DESACTIVAR.** Si la bolsa de aire se infla, puede provocar lesiones graves o incluso la muerte del niño. Para los vehículos con bolsas de aire laterales, consulte el manual del propietario del vehículo para obtener información sobre la instalación del asiento elevado.
- **SIEMPRE** que sea posible, instale el asiento elevado en el asiento trasero.

Según las estadísticas de accidentes, los niños viajan más seguros cuando están correctamente sujetos en los asientos traseros en lugar de en el asiento delantero.

- **NUNCA** instale el producto en un asiento del vehículo orientado hacia atrás o hacia los laterales, ni sobre el respaldo de un asiento plegado.
- **NUNCA** use este asiento elevado solamente con el cinturón de regazo del vehículo.
- Use solamente el sistema de cinturón de regazo y para hombros del vehículo para sujetar al niño en este asiento elevado.
- Para evitar que otras personas sufran daños, **SIEMPRE** sujete este sistema de seguridad para niños con el cinturón de regazo y para hombros del vehículo cuando **no esté en uso**.
- **NO** use este asiento elevado después de la fecha de caducidad. Consulte la etiqueta del fabricante situada debajo del asiento elevado.



### Sujeción correcta del niño

- Coloque el cinturón de regazo y para hombros sobre el niño. Un cinturón de regazo y para hombros suelto o colocado de forma incorrecta podría provocar que el niño salga expulsado tras una frenada repentina o una colisión, lo que podría causar lesiones graves o la muerte.
- Asegúrese de que el cinturón de regazo y para hombros del vehículo no esté suelto. El cinturón debe quedar ajustado sobre los muslos del niño, apoyándose en el hombro y el centro del pecho.
- **NUNCA** use ropa o frazadas que interfieran con la sujeción o el ajuste del cinturón de regazo y para hombros. Un niño no sujetado de forma correcta podría salir expulsado tras una frenada repentina o una colisión.
- **SIEMPRE** revise para asegurarse de que la hebilla del cinturón de seguridad del vehículo esté abrochada de forma segura.
- **NUNCA deje al niño solo en el vehículo.**
- No permita que el niño juegue en el asiento elevado o alrededor de este.



### Revise el estado del sistema de seguridad

- **NO** lo use si los cinturones del vehículo están cortados, deshilachados o dañados.
- **NO use accesorios, almohadillas o productos no incluidos en este asiento elevado, a menos que estos cuenten con la aprobación de Chicco USA.** De lo contrario, se anulará la garantía de este asiento elevado.
- **DEBE reemplazar este asiento elevado si ha estado involucrado en una colisión, incluso si no observa daños visibles.** Es posible que un asiento elevado dañado no sirva para proteger al niño en una futura colisión.
- **No modifique el asiento elevado.**
- **No use el asiento elevado si algún componente está dañado o roto, o si faltan piezas.** Llame al 1-877-424-4226 para averiguar si se pueden reemplazar las piezas dañadas.

- Asegúrese de que todos los pasajeros del vehículo estén correctamente sujetos antes de viajar. Aquellos pasajeros que no estén bien sujetos podrían salir expulsados y sufrir lesiones graves o bien podrían lastimar de gravedad a otros pasajeros durante un giro brusco, una frenada repentina o una colisión.
- No deje objetos (como libros, bolsas, etc.) sueltos en la parte trasera del vehículo. En caso de un giro brusco, una frenada repentina o una colisión, los objetos sueltos podrían caerse y posiblemente provocar lesiones graves a los pasajeros del vehículo.
- Cubra el asiento elevado cuando el vehículo quede estacionado expuesto a la luz solar. Las partes del asiento elevado pueden calentarse mucho si se dejan al sol. El contacto con estas partes podría quemar la piel del niño. Revise siempre la superficie de todas las piezas de plástico o metal antes de colocar al niño en el asiento elevado.
- Para evitar el estrangulamiento, no permita que los niños jueguen con los cinturones de seguridad del vehículo. Si es posible, deje fuera del alcance los cinturones de seguridad que no se utilicen.
- No use nada para levantar el asiento elevado del asiento del vehículo, como una toalla o un tubo de espuma para piscinas. En un giro brusco, una frenada repentina o una colisión, el asiento elevado podría deslizarse y posiblemente provocar lesiones graves.
- Nunca use un asiento elevado de segunda mano de procedencia desconocida.
- Nunca utilice accesorios que no estén incluidos en este sistema de seguridad para niños, a menos que cuente con la aprobación específica de Chicco. Para obtener más información, visite [www.chiccousa.com](http://www.chiccousa.com).

### ¿Necesita ayuda para sujetar el asiento elevado?

Las siguientes fuentes se encuentran disponibles para ayudarlo a asegurarse de que el asiento elevado esté instalado de forma correcta:

- Póngase en contacto con Chicco USA a través de nuestro sitio web [www.chiccousa.com](http://www.chiccousa.com) o llame a nuestro Servicio de atención al cliente al 1-877-424-4226. Tenga disponible el número de modelo y de serie cuando llame. Estos se encuentran en una etiqueta en la parte inferior del sistema de seguridad para niños.
- Consulte el manual del vehículo para ver las sugerencias de instalación del asiento elevado.
- Póngase en contacto con un técnico certificado en seguridad para niños pasajeros en su área; para ello, visite [safercar.gov](http://safercar.gov) y seleccione “Find Local Child Seat Help” (“Buscar ayuda local sobre asientos para niños”), o bien llame al 1-866-SEAT CHECK (1-866-732-8243).



COMPONENTES DEL SISTEMA ELEVADO

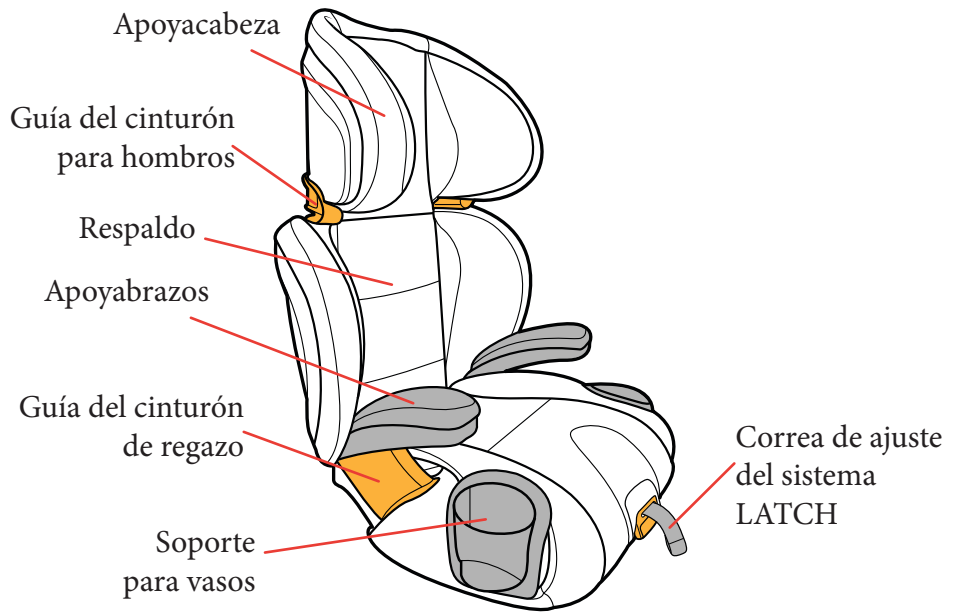

DESCRIPCIÓN GENERAL DEL ASIENTO ELEVADO

COMPONENTES DEL SISTEMA ELEVADO

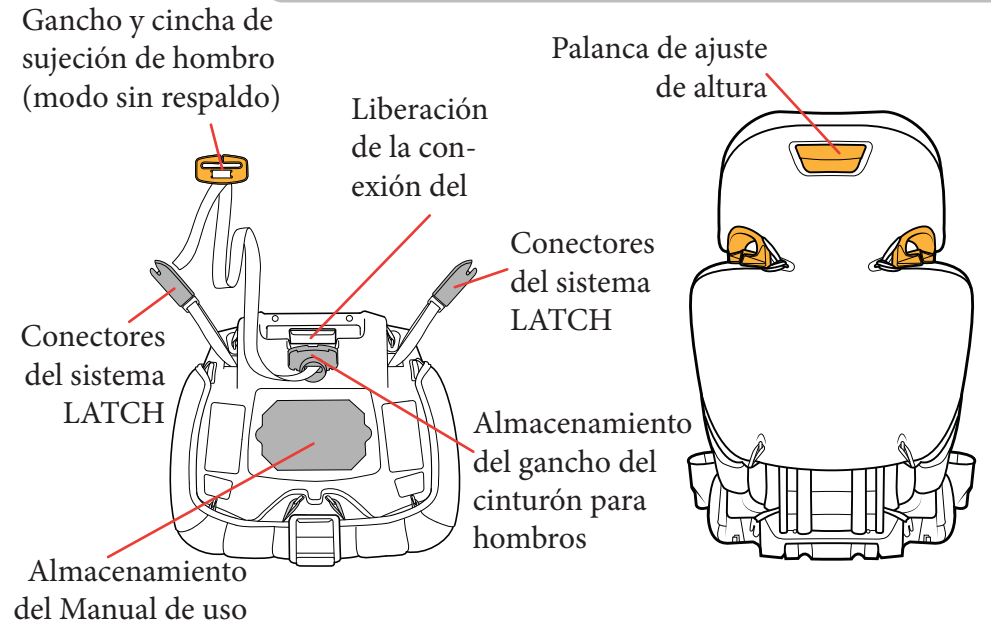

DESCRIPCIÓN GENERAL DEL ASIENTO ELEVADO

## MODO DE RESPALDO ALTO

▲ **¡ADVERTENCIA!** El uso del **modo de respaldo alto** de este asiento elevado es SOLO para los niños que cumplen con TODOS los requisitos que se detallan aquí. Si el niño no cumple con estos requisitos porque es demasiado pequeño, seleccione otro asiento para niños (como un arnés orientado hacia adelante o un asiento convertible).

Para garantizar una correcta instalación del asiento elevado, debe seguir las instrucciones paso a paso de este manual de uso.

**Modo de respaldo alto :**  
**40 – 100 libras (18 – 45.3 kg)**

Use el **modo de respaldo alto** con niños:

- Que tengan al menos cuatro años de edad.
- Que pesen entre 40 y 100 libras (18 y 45.3 kg).
- Que midan entre 38” y 57” (97 y 145 cm) de altura y cuyas orejas queden por debajo del apoyacabeza.
- Que demuestren la capacidad de permanecer relativamente quietos y correctamente sentados con un cinturón de seguridad en todo momento.

Consulte Ajuste de la altura del arnés en la página 38.

## MODO DE RESPALDO ALTO



## MODO SIN RESPALDO

**⚠ ¡ADVERTENCIA!** El uso del **MODO SIN RESPALDO** de este asiento elevado es SOLO para los niños que cumplan con TODOS los requisitos que se detallan aquí. Si el niño no cumple con los requisitos porque es demasiado pequeño, revise las pautas para el MODO DE ASIENTO ELEVADO CON RESPALDO ALTO en la página 16 o seleccione un asiento para niños diferente.

Para garantizar una correcta instalación del asiento elevado, debe seguir las instrucciones de este manual de uso paso a paso.

**MODO SIN RESPALDO:**  
**40 – 110 libras (18 – 50 kg)**

Use el **MODO SIN RESPALDO** con niños:

- Que tengan al menos cuatro años de edad.
- Que pesen entre 40 y 110 libras (18 – 50 kg).
- Que midan entre 38” y 57” (97 y 145 cm) de altura y cuyas orejas queden por debajo del apoyacabeza.
- Que demuestren la capacidad de permanecer relativamente quietos y correctamente sentados con un cinturón de seguridad en todo momento.

Consulte Ajuste de la altura del arnés en la página 58.

## MODO SIN RESPALDO



## POSICIONES DE ASIENTO DEL VEHÍCULO



**▲ ADVERTENCIA! CUANDO USE ESTE SISTEMA DE SEGURIDAD PARA NUNCA use solamente el cinturón de regazo. NIÑOS, NUNCA LO INSTALE EN UN ASIENTO CON BOLSA DE AIRE FRONTAL, A MENOS QUE ESTA SE PUEDA DESACTIVAR.**

El asiento trasero es el lugar más seguro para los niños menores de 12 años. Consulte el manual del propietario del vehículo para ver los pasos de instalación y las instrucciones para los asientos elevados.

## POSICIONES DE ASIENTO DEL VEHÍCULO

En algunos vehículos, no hay posiciones de asiento que sean compatibles con este asiento elevado. Con este asiento elevado, solo pueden usarse asientos de vehículo orientados hacia delante. Nunca use asientos orientados hacia atrás o hacia los laterales. Ante cualquier duda, póngase en contacto con el fabricante del vehículo para recibir ayuda.

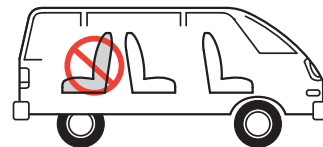

Este asiento elevado debe instalarse en un asiento de vehículo que tenga un cinturón de seguridad de 3 puntos (cinturón de regazo y para hombros). **NUNCA** use solamente el cinturón de regazo.



Los cinturones de seguridad del vehículo varían de un vehículo a otro. Consulte el manual del propietario del vehículo para obtener información específica sobre los cinturones de seguridad y su uso con asientos elevados.

**Cinturón para hombros con dispositivo de retracción conmutable:**

Consulte el manual del propietario del vehículo para obtener información sobre los dispositivos de retracción conmutables y el uso del asiento elevado.

**Cinturones de seguridad inflables:**

Siga las instrucciones del fabricante del vehículo para usar con este asiento elevado.

**NO SE DEBEN USAR los siguientes tipos de cinturones de seguridad del vehículo para instalar este sistema de seguridad para niños en MODO DE ASIENTO ELEVADO.**

Si alguno de estos tipos de cinturones de seguridad se encuentra en la posición de asiento elegida, seleccione otra posición de asiento del vehículo.

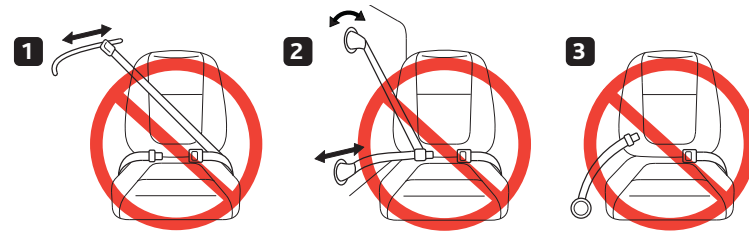

**1. Nunca** use un cinturón de regazo con un cinturón para hombros motorizado. **3. Nunca** use un cinturón que sea solo para el regazo.

**2. Nunca** use ningún tipo de cinturón que sea solo para el regazo.

## ¿QUÉ ES EL SISTEMA LATCH?

**⚠ ADVERTENCIA:** Este asiento elevado está diseñado **ÚNICAMENTE** para usarse con anclajes LATCH inferiores en el espacio estándar (11 pulgadas (28 cm)). Consulte el manual del propietario del vehículo para obtener información sobre las posiciones de instalación del sistema LATCH y del asiento elevado.

**LATCH = Lower Anchors and Tethers for Children** (anclajes y correas de sujeción inferiores para niños)

En este asiento elevado, **los anclajes inferiores solo se utilizan para asegurar el asiento elevado, no para sujetar al niño. Para sujetar al niño, DEBE utilizarse el cinturón de regazo y para hombros.**

Consulte el manual del propietario del vehículo para ver las ubicaciones designadas de los anclajes inferiores en el vehículo. En el manual del propietario de algunos vehículos, se usa el término “**ISOFIX**”. También se pueden utilizar los anclajes inferiores **ISOFIX** para asegurar el asiento elevado.

El sistema **LATCH** del vehículo consta de un punto de anclaje de correa de sujeción superior y dos puntos de anclaje inferiores. En el manual del propietario de algunos vehículos, se usa el término “**ISOFIX**”. El anclaje y la correa de sujeción superior no se utilizan con este asiento elevado.

## ¿QUÉ ES EL SISTEMA LATCH?

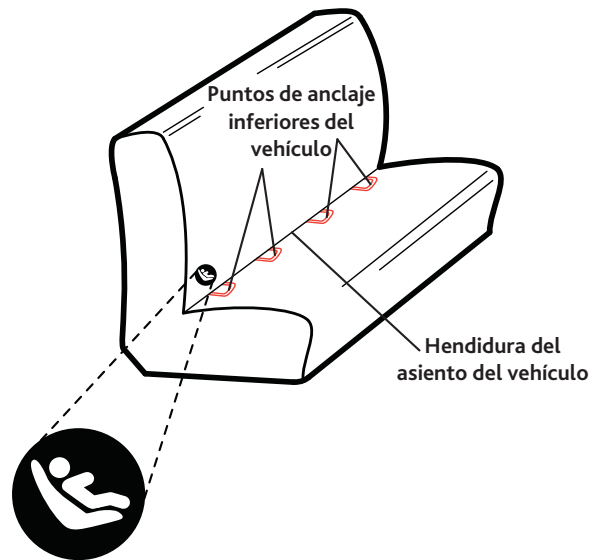

- 1 Arme el soporte para vasos**  
Haga coincidir la letra (L o R) en la parte inferior del soporte para vasos con la letra del asiento elevado y coloque el soporte para vasos en el lado correcto.

Asegúrese de que el borde del soporte para vasos encaje detrás de la ranura en la parte inferior del asiento elevado, como se muestra.

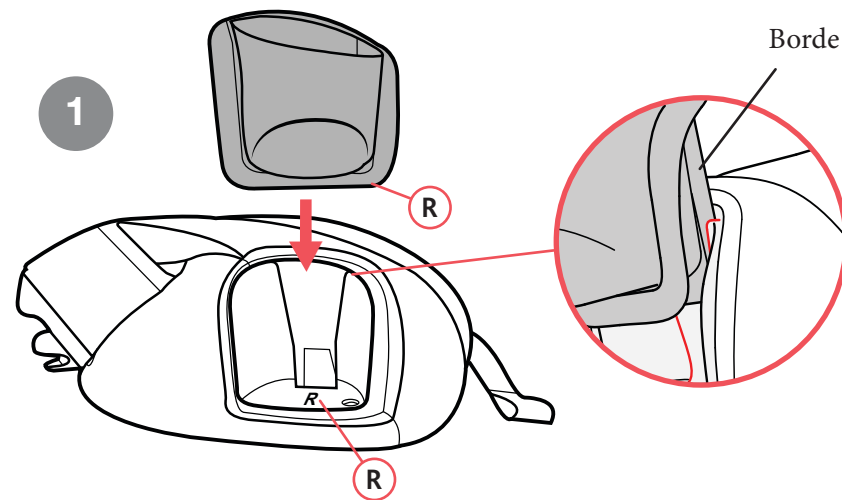

2

**Arme los apoyabrazos**

Coloque ambos apoyabrazos en la parte inferior del asiento elevado, como se muestra. Presione con firmeza los apoyabrazos hasta que encajen en su sitio con un clic. Tire hacia arriba de ambos apoyabrazos para verificar que hayan quedado bien colocados.

▲ **Nunca** use el asiento elevado sin los apoyabrazos colocados.

2

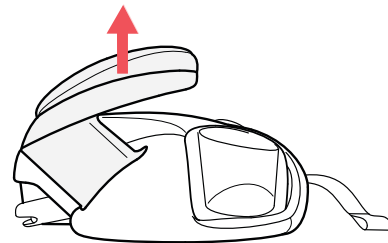
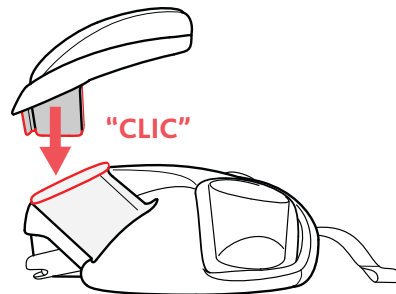



**3 Arme el respaldo**

**3** Enganche el respaldo a la parte inferior del asiento elevado pasando por encima de la bisagra de la barra del asiento en la parte inferior de este, como se muestra.

**4a** Deslice el borde del panel de tela entre la funda de tela y la estructura del respaldo del asiento. Asegúrese de que el panel de tela esté recto contra la estructura del respaldo del asiento para proporcionar un asiento acolchado al niño.

**4b** Gire el respaldo hacia arriba hasta que encaje con un clic en una posición vertical.

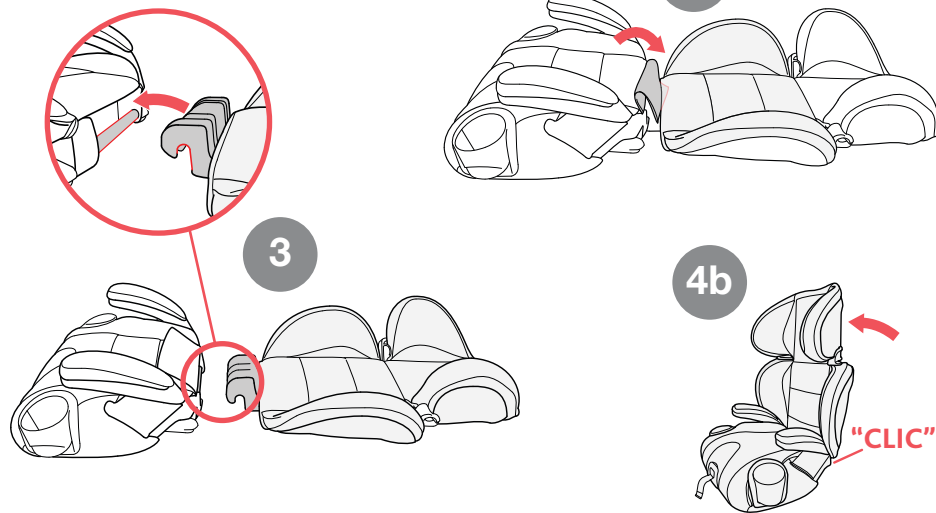

## AJUSTE DE LA ALTURA DEL RESPALDO

- 1 Mientras sujeta firmemente el asiento elevado con una mano, use la otra para presionar la palanca de ajuste de altura ubicada en la parte posterior del apoyacabeza.
- 2 Suba o baje el respaldo para que el asiento elevado se adapte correctamente al niño.

Cuando logre la posición correcta, suelte la palanca de ajuste de altura y suba o baje apenas el respaldo hasta escuchar un clic que indica que el respaldo está trabado.

El respaldo del asiento elevado tiene 10 posiciones de altura para ajustar el asiento elevado a medida que el niño crezca. Asegúrese de que la cabeza del niño esté bien ubicada en el apoyacabeza y que el cinturón para hombros esté bien colocado sobre el hombro del niño.

## AJUSTE DE LA ALTURA DEL RESPALDO

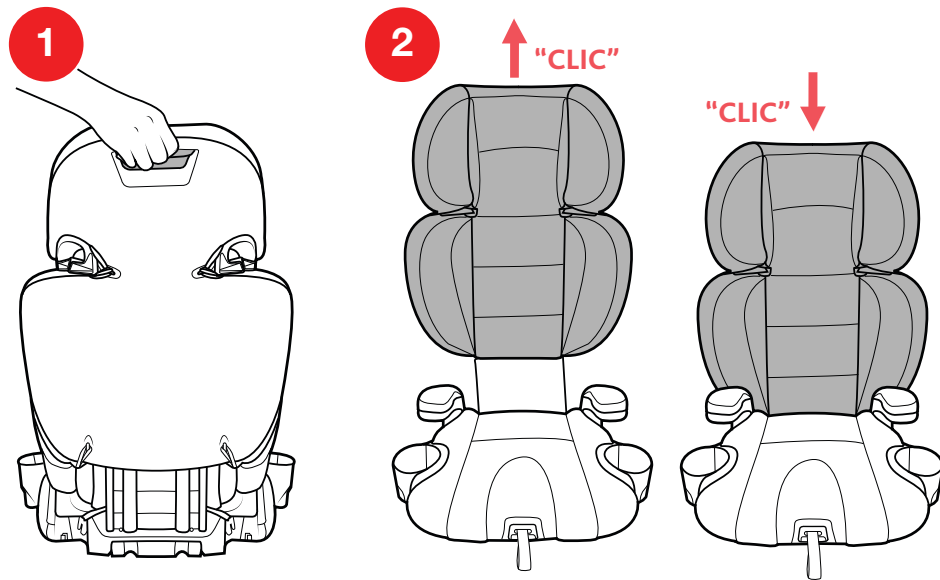

## INSTALACIÓN DEL ASIENTO ELEVADO CON RESPALDO ALTO

- 1 Coloque el asiento elevado en el asiento del vehículo y presione el respaldo del asiento elevado contra el respaldo del asiento del vehículo.
- 2 Verifique que el sistema de seguridad de la cabeza del asiento del vehículo no interfiera con el apoyacabeza del asiento elevado. Si el sistema de seguridad de la cabeza del asiento del vehículo empuja el apoyacabeza del asiento elevado hacia adelante, levante o retire el sistema de seguridad de la cabeza del asiento del vehículo si es posible. Si no es posible retirar el sistema de seguridad de la cabeza del asiento del vehículo, use el asiento elevado en el modo sin respaldo. Asegúrese de que el niño tiene la altura adecuada para usar el asiento elevado sin respaldo. Consulte la página 18.

*Reemplace siempre el sistema de seguridad de la cabeza del asiento del vehículo cuando retire el asiento elevado.*

## INSTALACIÓN DEL ASIENTO ELEVADO CON RESPALDO ALTO

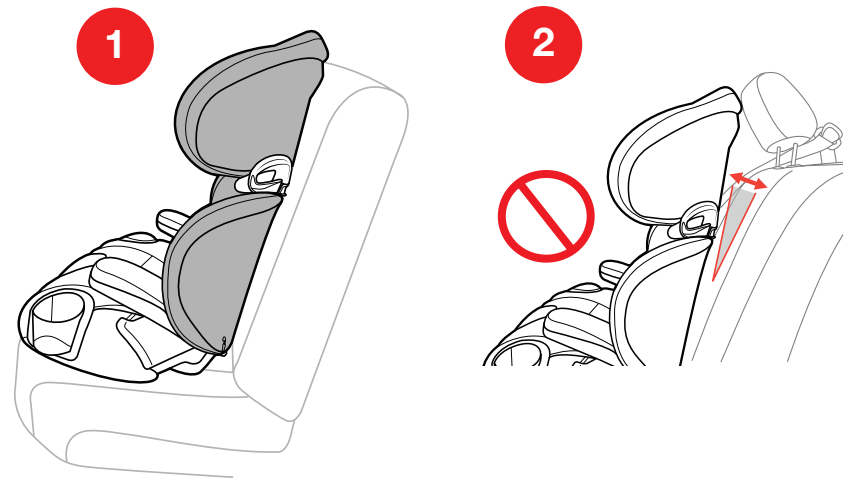

## INSTALACIÓN DEL ASIENTO ELEVADO CON RESPALDO ALTO

El uso de los conectores del sistema LATCH con el asiento elevado es opcional. Si no se utilizan los conectores del sistema LATCH, tire de la correa de sujeción del sistema LATCH de modo que los conectores no interfieran con el cinturón de seguridad.

- Si se utilizan los conectores del sistema LATCH, suelte la correa de ajuste del sistema LATCH, tire firmemente de la palanca de liberación del sistema LATCH (a) y saque ambos conectores del sistema LATCH (b).
- Fije ambos conectores del sistema LATCH a las barras de anclaje inferior del vehículo.
- Tire de la correa de ajuste del sistema LATCH y vuelva a presionar la parte inferior del asiento para ajustar el asiento elevado al respaldo del asiento del vehículo.

Este asiento elevado con el sistema LATCH incluido está equipado con un sistema de liberación unico. Consulte la pagina 70 para instrucciones adicionales sobre cómo sacar el asiento.

## INSTALACIÓN DEL ASIENTO ELEVADO CON RESPALDO ALTO

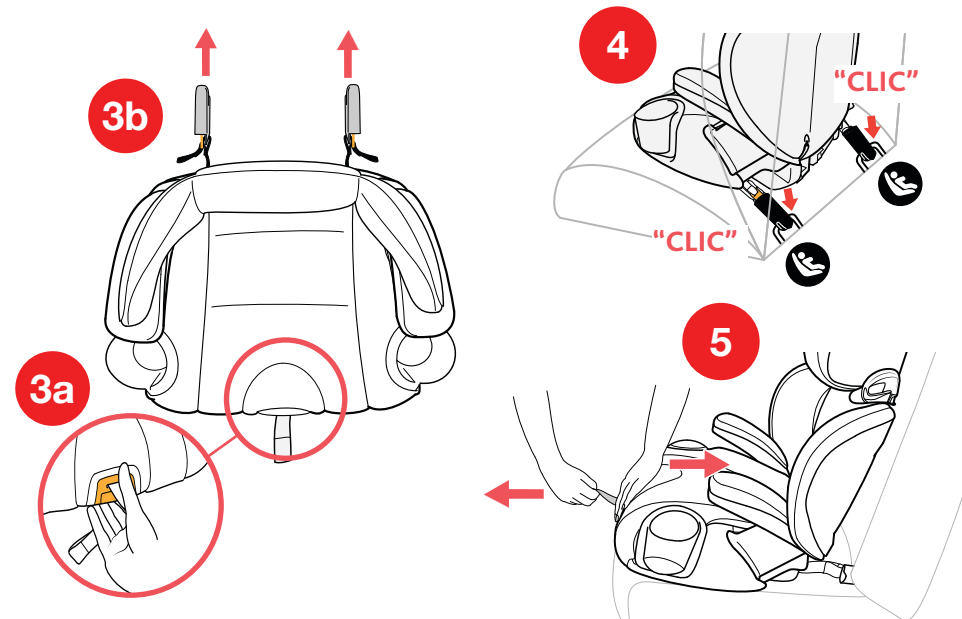

## SUJECIÓN DEL NIÑO EN EL ASIENTO ELEVADO

- 1 Coloque al niño en el asiento elevado y asegúrese de que esté sentado con la espalda contra el respaldo.
- 2 La guía del cinturón para hombros debe estar colocada en los hombros del niño o ligeramente más arriba. Ajuste el respaldo del asiento a la altura adecuada. Asegúrese de que el cinturón para hombros cruce el hombro y pase por el centro del pecho del niño. El cinturón de regazo debe estar colocado sobre los muslos del niño.

Si la guía del cinturón para hombros **NO** está ubicada en los hombros del niño o ligeramente más arriba, consulte el ajuste de la altura del respaldo en la página 32.

Las orejas del niño deben quedar por debajo del apoyacabeza al sentarse en el asiento elevado. Si las orejas del niño están por encima del apoyacabeza, use el modo de asiento elevado al que se hace referencia en la página 46.

## SUJECIÓN DEL NIÑO EN EL ASIENTO ELEVADO

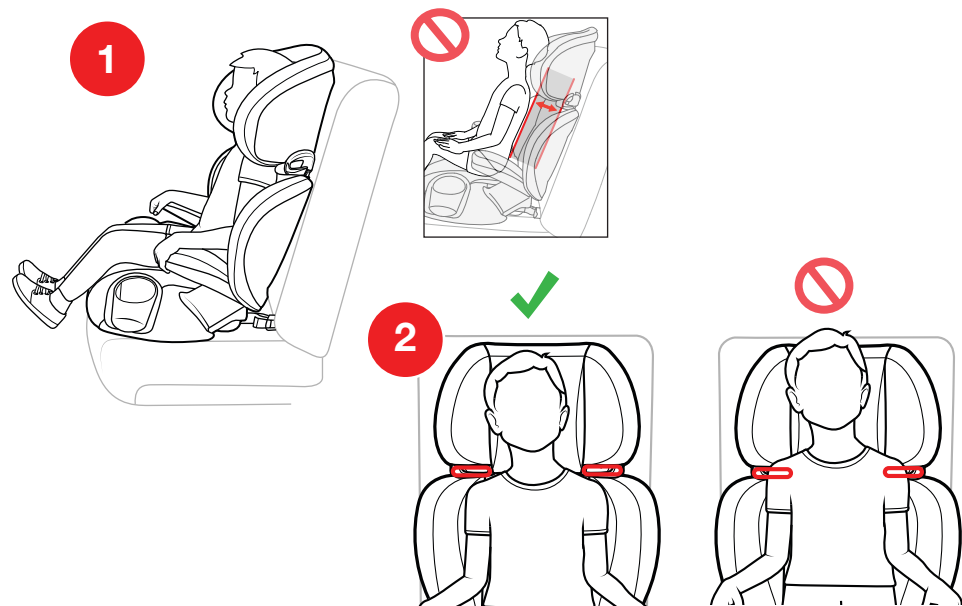

## SUJECIÓN DEL NIÑO EN EL ASIENTO ELEVADO

- 3a** Pase el cinturón de regazo por **DEBAJO** del primer apoyabrazos y sobre los muslos del niño; luego, pase el cinturón para hombros y el cinturón de regazo por **DEBAJO** del segundo apoyabrazos más cercano a la hebilla del cinturón de seguridad del vehículo, como se muestra. Los cinturones de regazo y para hombros **DEBEN** estar debajo de los **APOYABRAZOS**, como se muestra.
- 3b** Abroche el cinturón de seguridad.

## SUJECIÓN DEL NIÑO EN EL ASIENTO ELEVADO

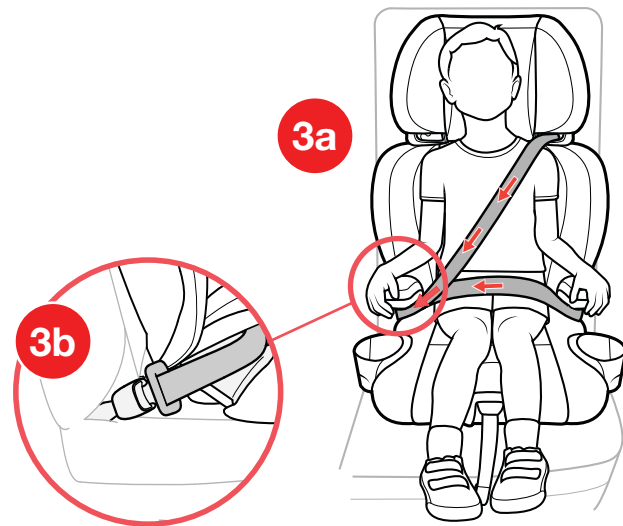

## SUJECIÓN DEL NIÑO EN EL ASIENTO ELEVADO

- 4 Deslice el cinturón para hombros a través de la guía anaranjada del cinturón para hombros (A). Asegúrese de que el cinturón esté por debajo del gancho de la guía del cinturón (B).

El cinturón de regazo debe quedar bien ajustado y recto sobre los muslos del niño. Y al tirar hacia arriba del cinturón para hombros, este debe quedar recto y ajustado en el pecho del niño.

*El cinturón de seguridad puede permanecer en el gancho del cinturón para hombros hasta que se retire el asiento del vehículo.*

## SUJECIÓN DEL NIÑO EN EL ASIENTO ELEVADO

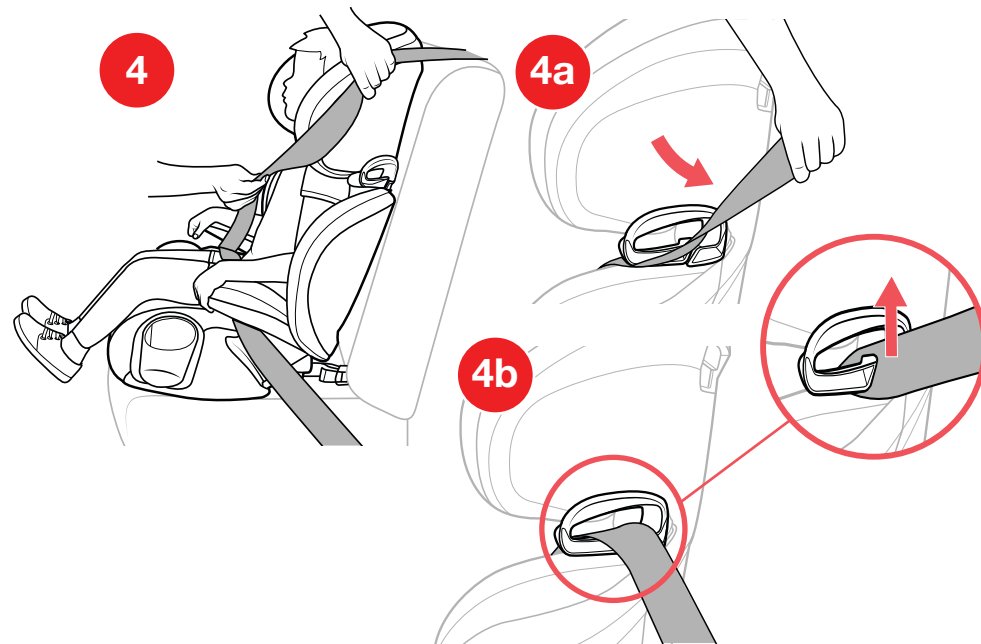

## SUJECIÓN DEL NIÑO EN EL ASIENTO ELEVADO

- 5 Asegúrese de que el niño esté bien sujetado, como se muestra.

## SUJECIÓN DEL NIÑO EN EL ASIENTO ELEVADO

5

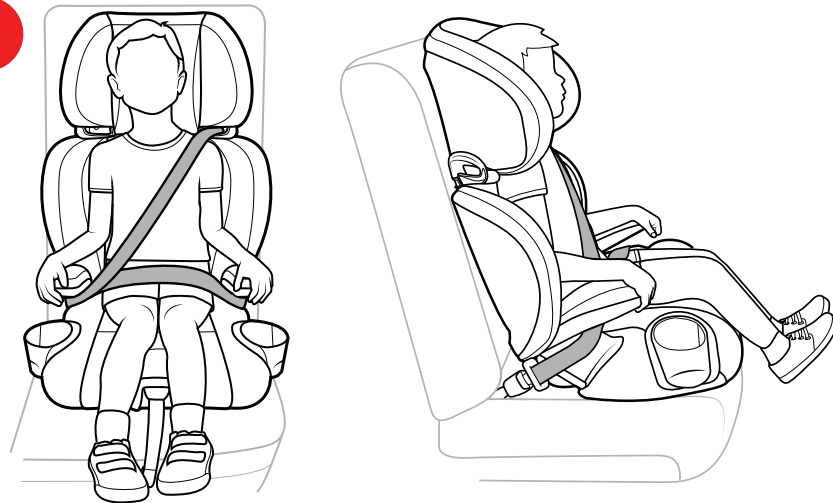



## EXTRACCIÓN DEL RESPALDO

- 1 Para quitar el respaldo, dé vuelta el asiento y presione hacia abajo en el pestillo de liberación de la conexión del respaldo que se encuentra en la base del respaldo del asiento, debajo de la barra.
- 2 Al mismo tiempo, gire el respaldo del asiento (A) y retire el respaldo desde la parte inferior del asiento elevado (B), como se muestra.

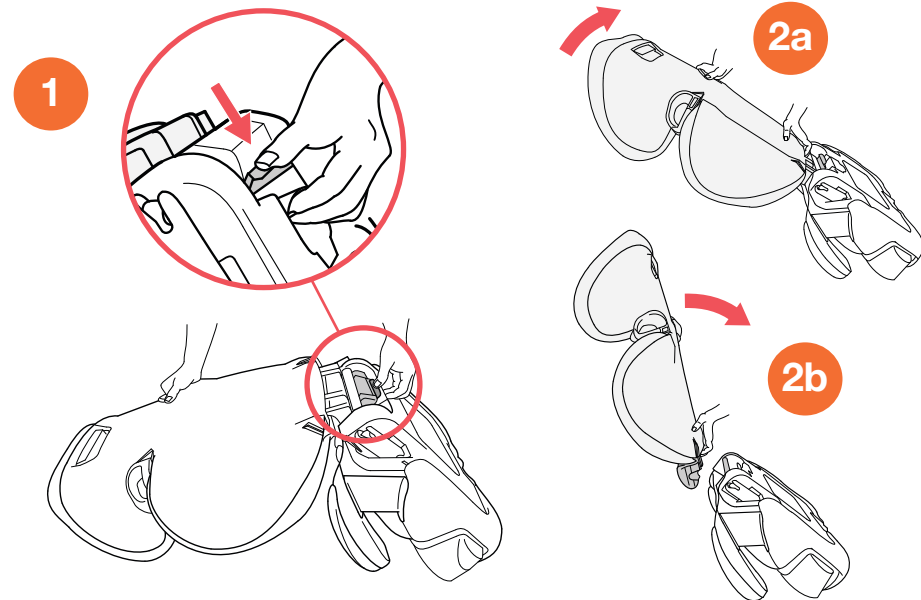

## EXTRACCIÓN DEL RESPALDO

## EXTRACCIÓN DEL RESPALDO

- 3 Coloque el panel de tela entre la funda de tela y la superficie del asiento, como se muestra.

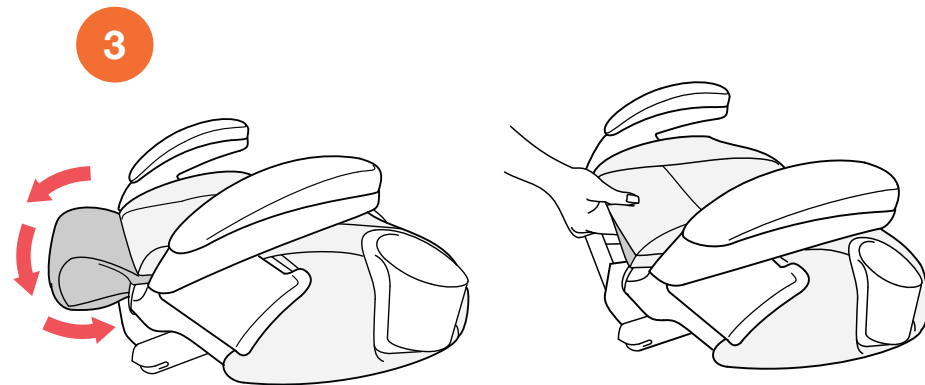

## EXTRACCIÓN DEL RESPALDO

## USO DEL GANCHO DEL CINTURÓN PARA HOMBROS

- 1 El gancho del cinturón para hombros se almacena debajo de la parte inferior del asiento elevado. Retire el gancho y la correa del cinturón para hombros que se encuentran debajo del asiento.
- 2 Coloque el asiento elevado en el asiento del vehículo.

## USO DEL GANCHO DEL CINTURÓN PARA HOMBROS

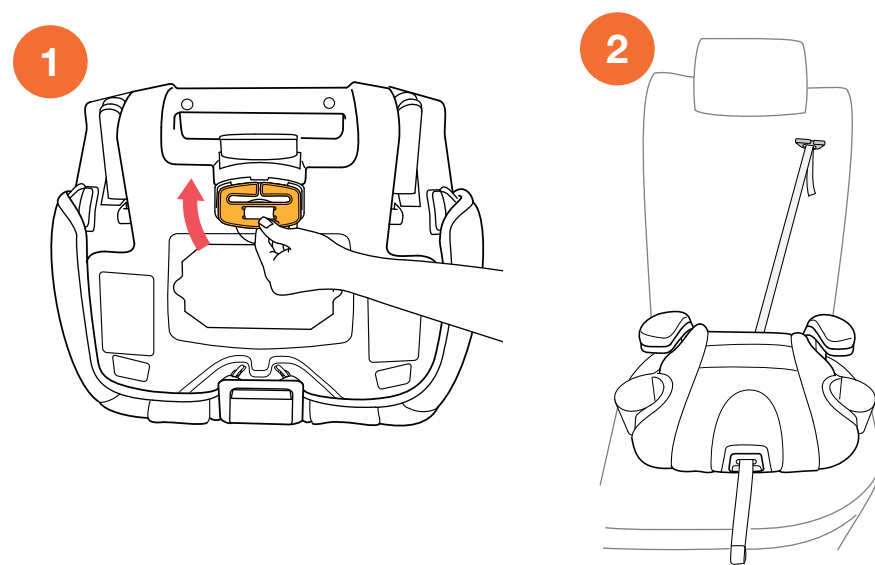

INSTALACIÓN DEL ASIENTO ELEVADO SIN RESPALDO

- 3 Si se utilizan los conectores del sistema LATCH, suelte la correa de ajuste del sistema LATCH, presione el botón ubicado en el frente de la parte inferior del asiento (A) y saque ambos conectores del sistema LATCH (B).

*El uso de los conectores del sistema LATCH con el asiento elevado es opcional. Si no se utilizan los conectores del sistema LATCH, tire de la correa de ajuste del sistema LATCH de modo que los conectores no interfieran con el cinturón de seguridad. Avance a la sección “Sujeción del niño en el asiento elevado” de la página 56.*

*Este asiento elevado con el sistema LATCH incluido está equipado con un sistema de liberación unico. Consulte la pagina 70 para instrucciones adicionales sobre cómo sacar el asiento.*

INSTALACIÓN DEL ASIENTO ELEVADO SIN RESPALDO

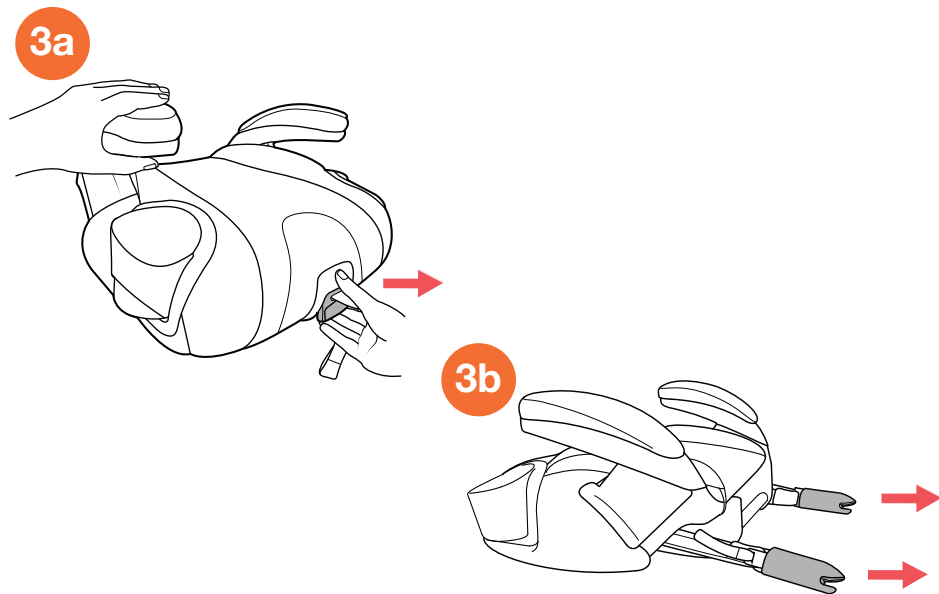

INSTALACIÓN DEL ASIENTO ELEVADO SIN RESPALDO

- 4 Ubique las barras de anclaje inferior del sistema LATCH en su vehículo. Fije ambos conectores del sistema LATCH a las barras de anclaje inferior del vehículo.
- 5 Tire de la correa de ajuste del sistema LATCH y vuelva a presionar la parte inferior del asiento para ajustar el asiento elevado al respaldo del asiento del vehículo.

INSTALACIÓN DEL ASIENTO ELEVADO SIN RESPALDO

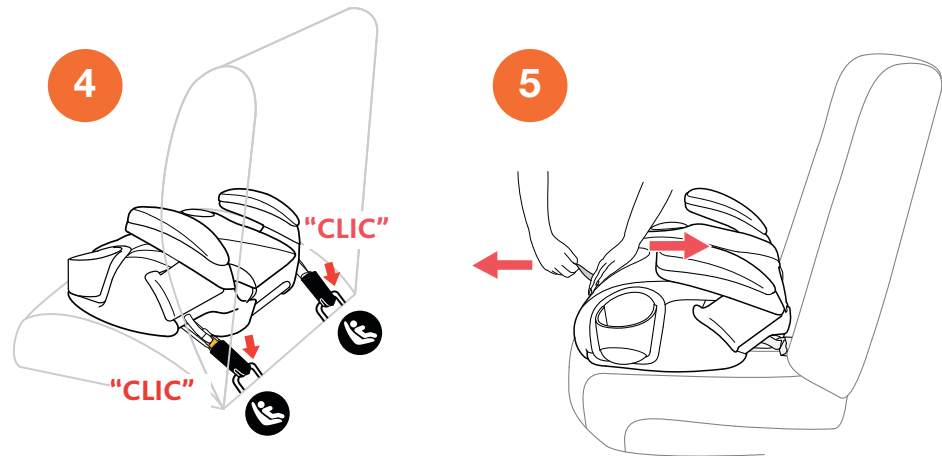

## SUJECIÓN DEL NIÑO EN EL ASIENTO ELEVADO

- 1** Coloque al niño en el asiento elevado y asegúrese de que esté sentado con la espalda contra el respaldo del asiento del vehículo.

*Las orejas del niño deben quedar debajo del respaldo o del sistema de seguridad de la cabeza del asiento del vehículo al sentarse en el asiento elevado. Si las orejas del niño quedan arriba del respaldo o del sistema de seguridad de la cabeza del asiento del vehículo cuando está completamente extendido, use el modo de respaldo alto. Consulte la página 32.*

- 2a** Pase el cinturón de regazo por **DEBAJO** del primer apoyabrazos y sobre los muslos del niño; luego, pase el cinturón para hombros y el cinturón de regazo por **DEBAJO** del segundo apoyabrazos más cercano a la hebilla del cinturón de seguridad del vehículo, como se muestra. Los cinturones de regazo y para hombros **DEBEN** estar debajo de los **APOYABRAZOS**, como se muestra.

- 2b** Abroche el cinturón de seguridad.

## SUJECIÓN DEL NIÑO EN EL ASIENTO ELEVADO

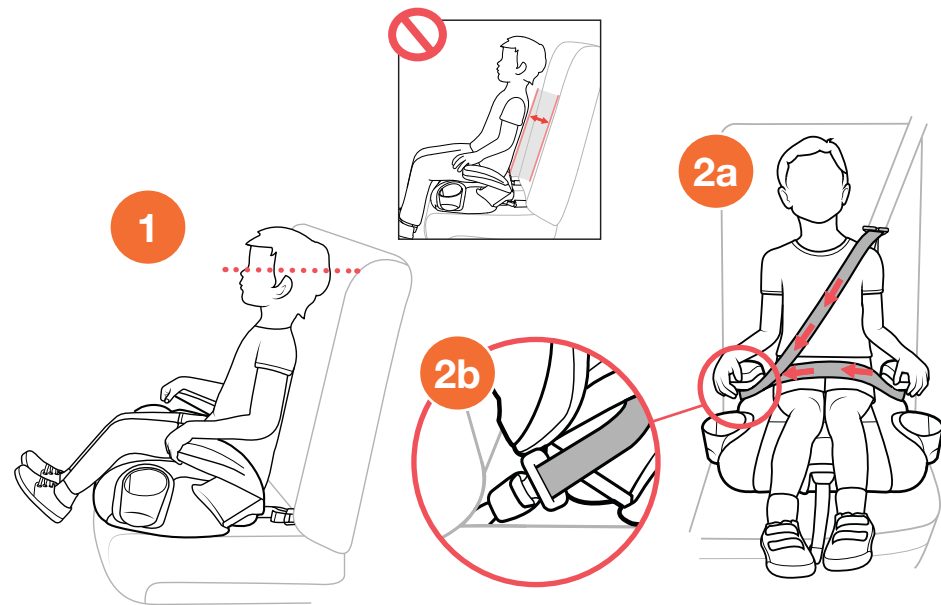

SUJECIÓN DEL NIÑO EN EL ASIENTO ELEVADO

- 3 Para ajustar el gancho de sujeción de hombro, tire del gancho hacia arriba o hacia abajo para ajustarlo de modo que quede en el hombro del niño o ligeramente más arriba.
- 4 Deslice el cinturón para hombros del vehículo por el gancho de sujeción de hombro (como se muestra). El gancho de sujeción de hombro debe estar en el hombro del niño. Si es necesario, vuelva a ajustar la ubicación del gancho para procurar que el cinturón de seguridad quede recto y ajustado sobre el pecho y que el cinturón de regazo quede recto y ajustado sobre los muslos del niño.

SUJECIÓN DEL NIÑO EN EL ASIENTO ELEVADO

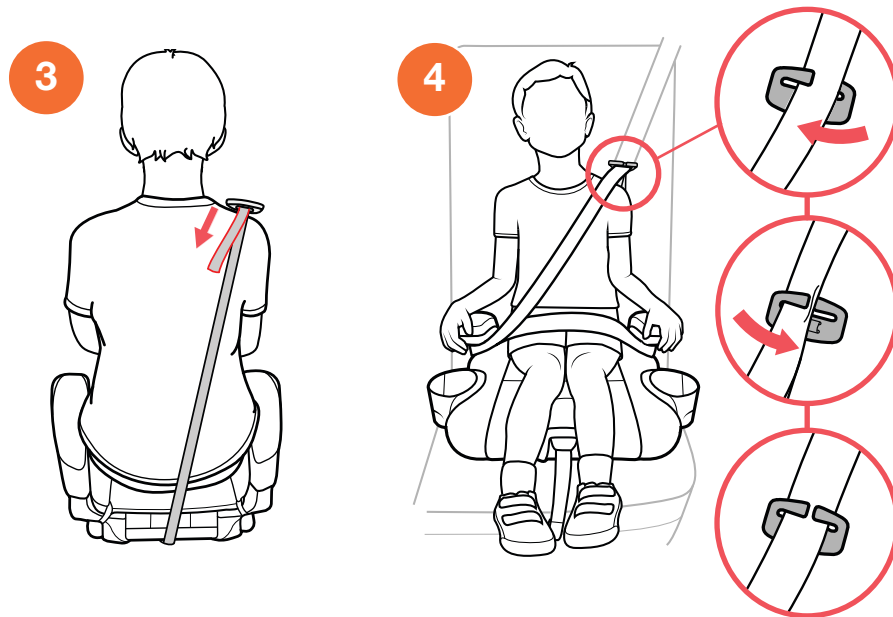

## SUJECIÓN DEL NIÑO EN EL ASIENTO ELEVADO

- 5 El niño ahora está bien sujetado, como se muestra.

Al usar el modo sin respaldo, debe utilizarse el gancho de sujeción de hombro hasta que el cinturón de seguridad quede naturalmente recto sobre el centro del hombro del niño.

## SUJECIÓN DEL NIÑO EN EL ASIENTO ELEVADO

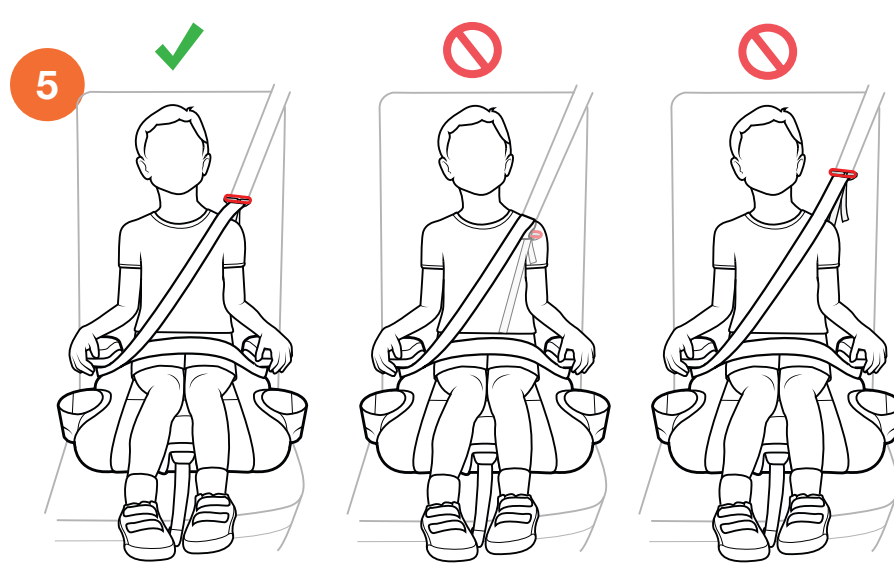



## LISTA DE VERIFICACIÓN DE SUJECIÓN DEL NIÑO

⚠ **SIEMPRE** revise para asegurarse de que el cinturón de seguridad del vehículo esté abrochado de forma segura. Si la hebilla se desprende, se podrían producir lesiones graves o la muerte del niño.

✓ Verifique que el cinturón de seguridad no esté enroscado.

✓ Verifique que el cinturón para hombros esté ajustado en los hombros del niño y que no roce el cuello. Debe quedar recto cruzando el pecho del niño y a mitad del hombro. La guía del cinturón para hombros debe estar en el hombro del niño o justo arriba. Si es necesario, suba o baje el respaldo del asiento elevado.

⚠ **NO** use nada (almohadas, mantas, etc.) entre el asiento elevado y el asiento del vehículo, o entre el niño y el asiento elevado. Evite que el niño use ropa gruesa que interfiera con la correcta ubicación del cinturón de seguridad. En caso de un accidente, es posible que el asiento elevado no funcione de forma correcta.

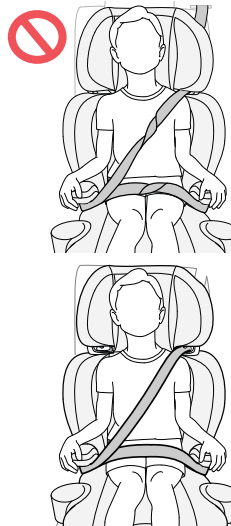

## LISTA DE VERIFICACIÓN DE SUJECIÓN DEL NIÑO

✓ No deje que el niño se deslice hacia adelante o hacia abajo mientras está en el asiento elevado.



✓ ¡Nunca use el cinturón de seguridad del vehículo en otra posición que no sea la que se indica en este Manual de uso!

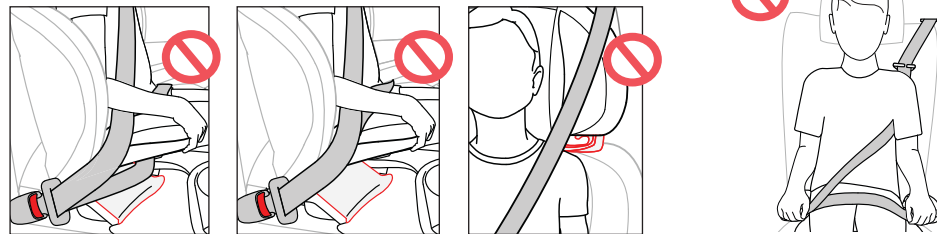

⚠ Para evitar que otras personas sufran daños, SIEMPRE asegure este asiento elevado cuando no está en uso. Un asiento elevado sin asegurar podría provocar lesiones en otros pasajeros tras una frenada repentina o una colisión.

Sujete el asiento elevado sin uso con el sistema LATCH o el cinturón de seguridad del vehículo siguiendo los pasos indicados a continuación. El sistema LATCH es adecuado para sujetar el asiento elevado sin respaldo, pero debe utilizarse el cinturón de regazo y para hombros para sujetar el asiento elevado de respaldo alto.

- 1 Siga los pasos 3 a 5 de la página 52 para usar el sistema LATCH.
- 2 Para el modo con respaldo alto, siga los pasos 3 y 4 de la página 40 para usar el cinturón de regazo y para hombros. Para el modo sin respaldo, siga el paso 2 de la página 56 para usar el cinturón de regazo y para hombros.

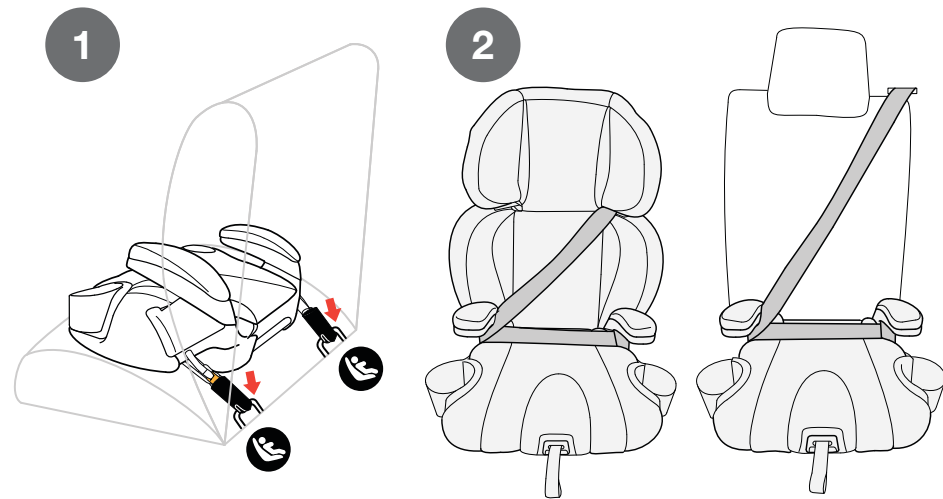

## INSTALACIÓN EN UN AVIÓN

- Este asiento elevado NO está certificado para su uso en aeronaves. Los aviones no tienen cinturones de regazo y para hombros para sujetar a los niños.

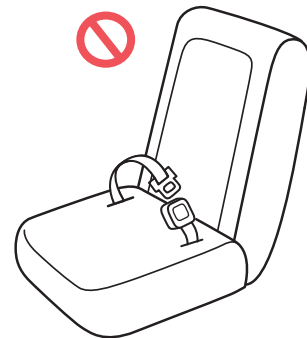
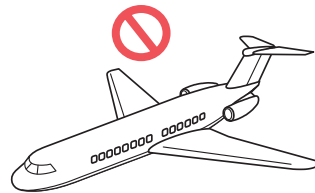

## INSTALACIÓN EN UN AVIÓN

## SOPORTE PARA VASOS

**⚠ ADVERTENCIA** NO use el soporte para vasos con líquidos calientes. Si se derrama el líquido caliente podría quemar al niño. **RECIPIENTES PLÁSTICOS ÚNICAMENTE** - No use recipientes de vidrio o de metal. Solo use vasos con una capacidad de menos de 12 oz (355 ml). Nunca coloque objetos filosos o puntiagudos en el soporte para vasos. Durante una colisión, esos objetos podrían golpearlo a usted o al niño y provocar heridas graves.

- 1** Para extraer el soporte para vasos, presione el botón de liberación en la parte inferior del asiento elevado.
- 2** Los soportes para vasos también pueden plegarse para permitir que otras personas se sienten al lado del asiento elevado.

## SOPORTE PARA VASOS

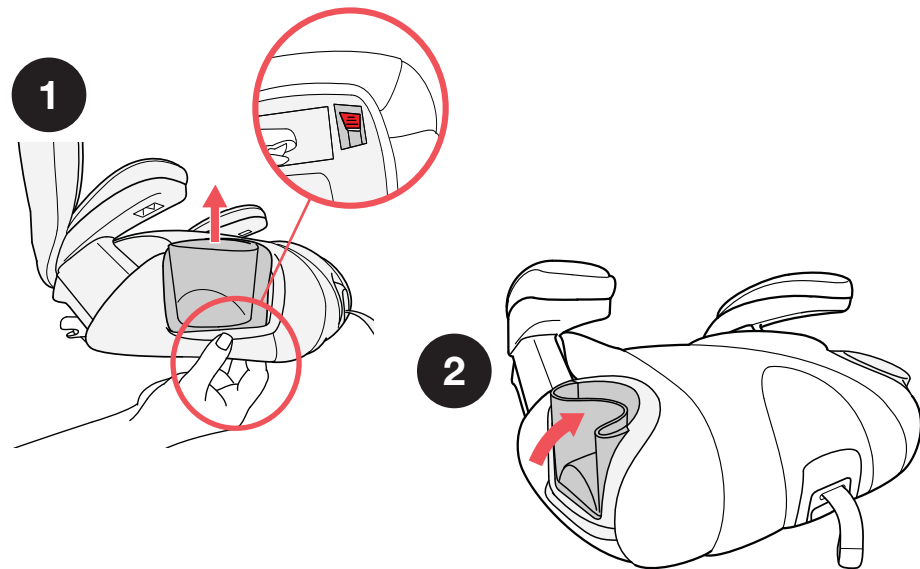

## LIBERACIÓN DE CONECTORES DEL SISTEMA LATCH

- 1 Para soltar los conectores del sistema LATCH y retirar el asiento elevado, tire firmemente de la palanca de liberación del sistema LATCH mientras tira del asiento elevado hacia fuera para liberarlo del asiento del vehículo. Luego tire de la correa de ajuste del sistema LATCH hasta que quede ajustada para almacenar los conectores del sistema LATCH.

*También puede soltar los conectores del sistema LATCH al tirar hacia afuera de los bucles de las correas del sistema LATCH, como se muestra en (1a).*

## LIBERACIÓN DE CONECTORES DEL SISTEMA LATCH

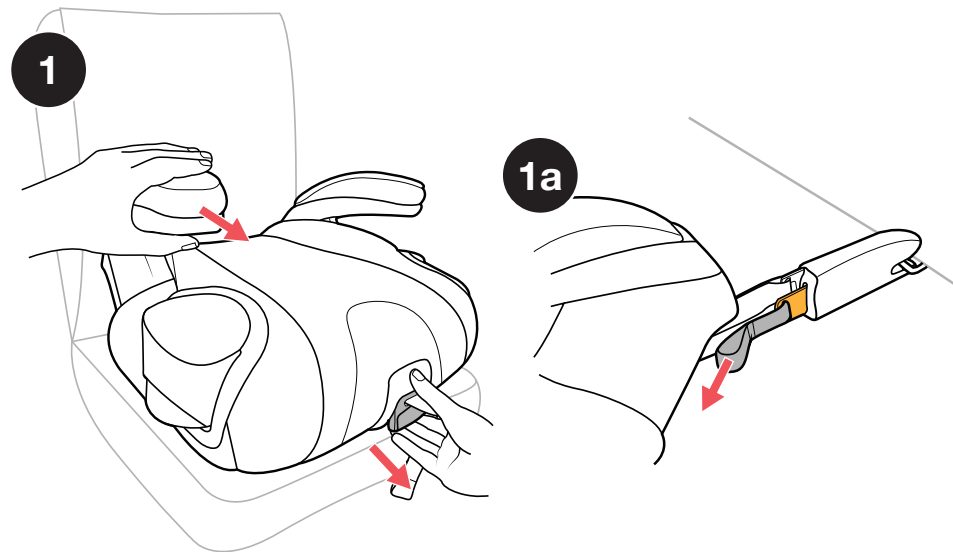

## SACAR LAS FUNDAS DE TELA

- 1** Parte inferior del asiento elevado  
 Retire ambos soportes para vasos, dé vuelta la parte inferior del asiento elevado y desabroche 8 bucles elásticos, como se muestra.

*Si el respaldo está sujeto a la parte inferior del asiento, consulte la página 46 para quitar el respaldo.*

*Deben retirarse ambos soportes para vasos antes de quitar la tela. Consulte la página 68.*

## SACAR LAS FUNDAS DE TELA

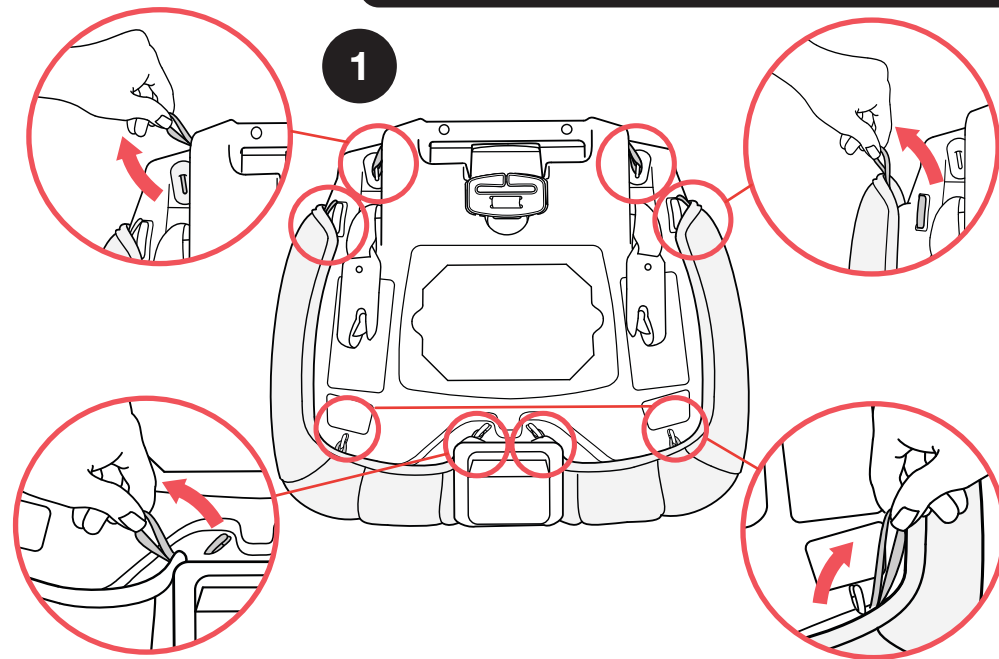

## SACAR LAS FUNDAS DE TELA

- 2** Dé vuelta la tela y retire la almohadilla de espuma antes de lavar la tela. Asegúrese de colocar la almohadilla de espuma en la parte inferior del asiento de tela antes de volver a instalar la estructura de la parte inferior del asiento.

## SACAR LAS FUNDAS DE TELA

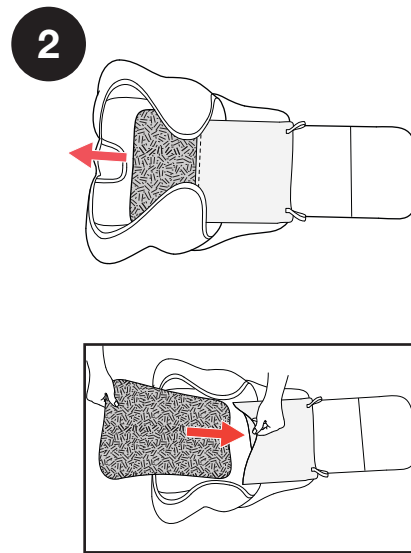

## SACAR LAS FUNDAS DE TELA

1

**Funda de tela del respaldo**

En el respaldo del asiento elevado, desenganche 6 bucles elásticos, como se muestra. Cuatro se encuentran detrás del apoyacabeza y dos en la parte inferior del respaldo del asiento.

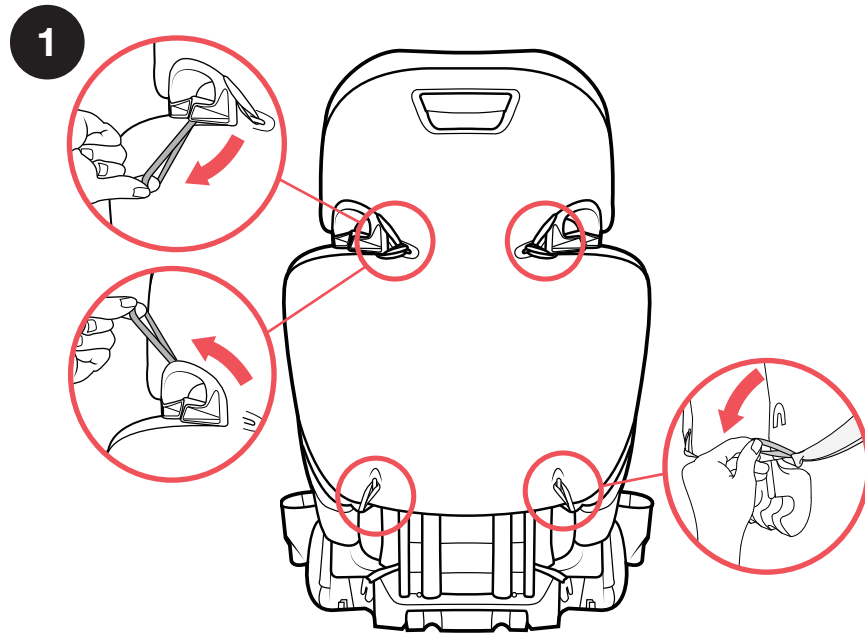



## SACAR LAS FUNDAS DE TELA

2

**Funda de tela del respaldo**

Levante las lengüetas de plástico en la parte superior del apoya cabeza y debajo de las guías del cinturón para hombros, como se muestra. Tire hacia adelante de la funda de tela del respaldo para retirarla.

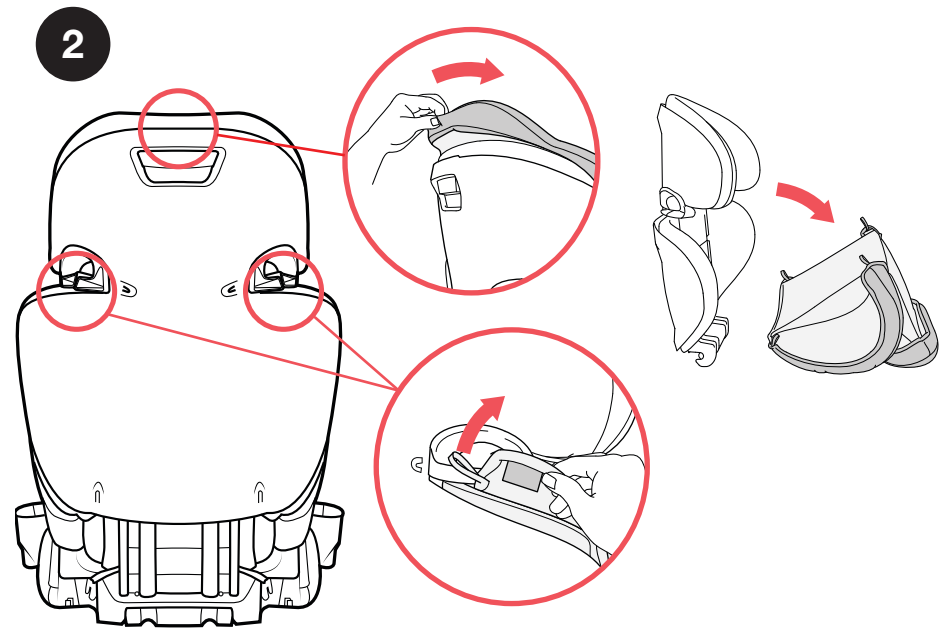

## SACAR LAS FUNDAS DE TELA

## SACAR LAS FUNDAS DE TELA

Repita los pasos para **sacar las fundas de tela** en el orden inverso, procurando que la funda de tela cubra bien la estructura, sobre todo alrededor de las guías del cinturón anaranjadas.

- 1** Coloque la funda de tela en el respaldo del asiento elevado y vuelva a fijar todos los bucles elásticos.
- 2** Introduzca la tela en los bordes del respaldo.

## SACAR LAS FUNDAS DE TELA

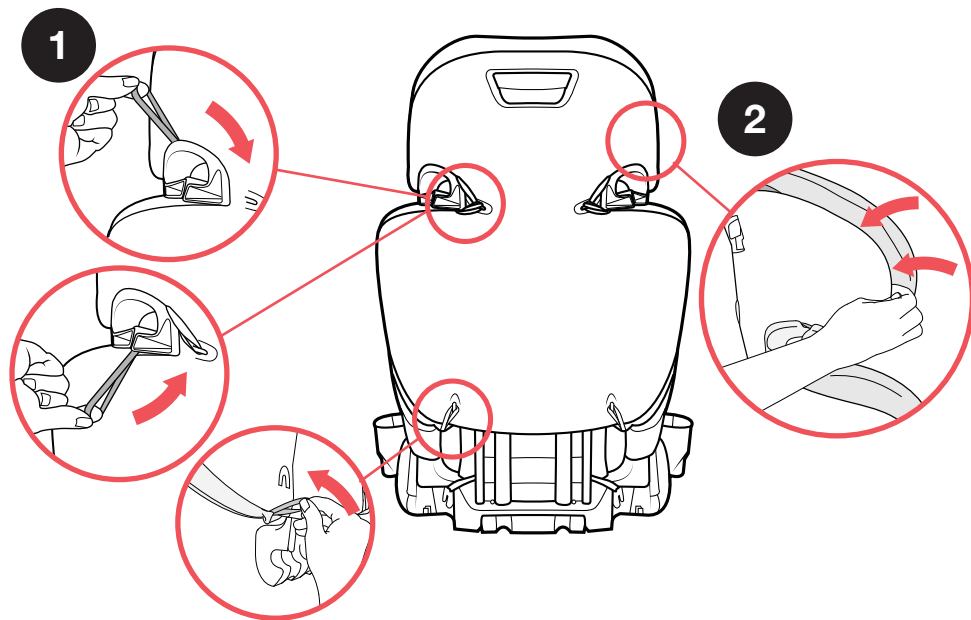

## SACAR LAS FUNDAS DE TELA

- 3** Inserte la lengüeta de plástico de la parte superior del apoyacabeza en la ranura larga justo encima del borde superior del respaldo.
- 4** Inserte la lengüeta de plástico por debajo de la guía del cinturón para hombros y deslice entre el respaldo y la espuma. Repita el procedimiento del otro lado.

## SACAR LAS FUNDAS DE TELA

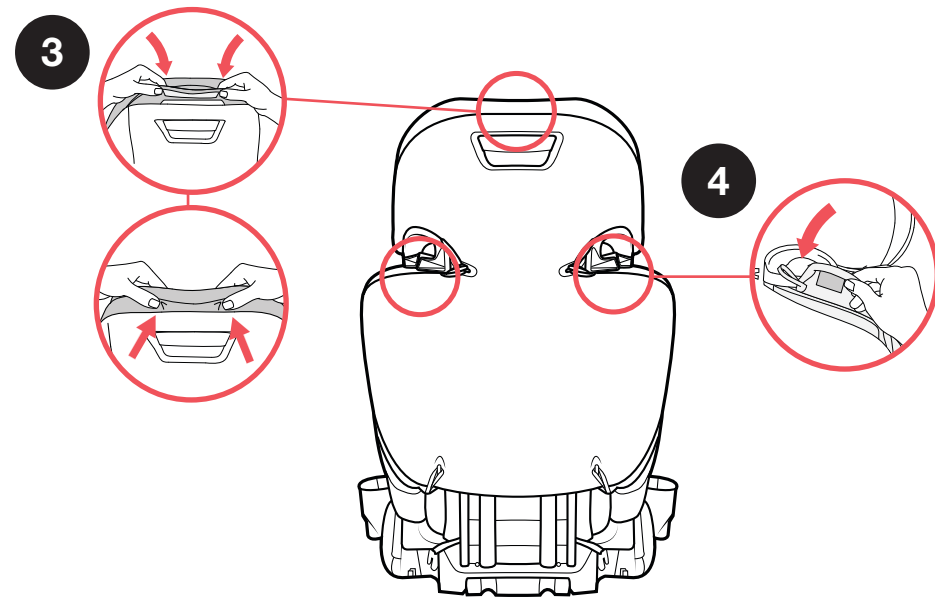

## SACAR LAS FUNDAS DE TELA

*DEBE colocarse la almohadilla de espuma dentro de la funda de tela de la parte inferior del asiento. Consulte la página 74.*

- 5** Coloque la funda de tela en la parte inferior del asiento elevado e introdúzcala en los bordes de la guía del cinturón. Dé vuelta la parte inferior del asiento. Luego, ajuste más la tela en la parte inferior del asiento elevado volviendo a fijar los bucles elásticos, como se muestra.

**▲** Asegúrese de colocar con cuidado la funda de tela alrededor de todas las guías del cinturón anaranjadas. **NUNCA** debe usarse el asiento elevado sin la funda de tela. En el caso de una colisión, es posible que no funcione según lo previsto.

## SACAR LAS FUNDAS DE TELA

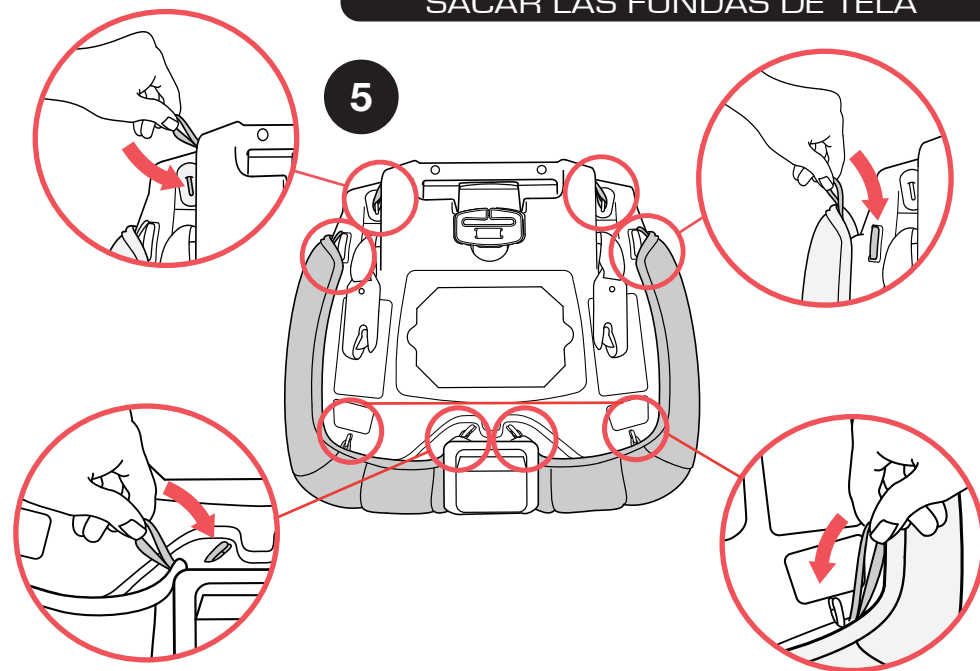

**1 Fundas de apoyabrazos**

- 1 Ubique el botón de liberación del apoyabrazos que se encuentra directamente debajo de la parte delantera del apoyabrazos. Tire del botón y, al mismo tiempo, levante el borde delantero para retirar la almohadilla del apoyabrazos.

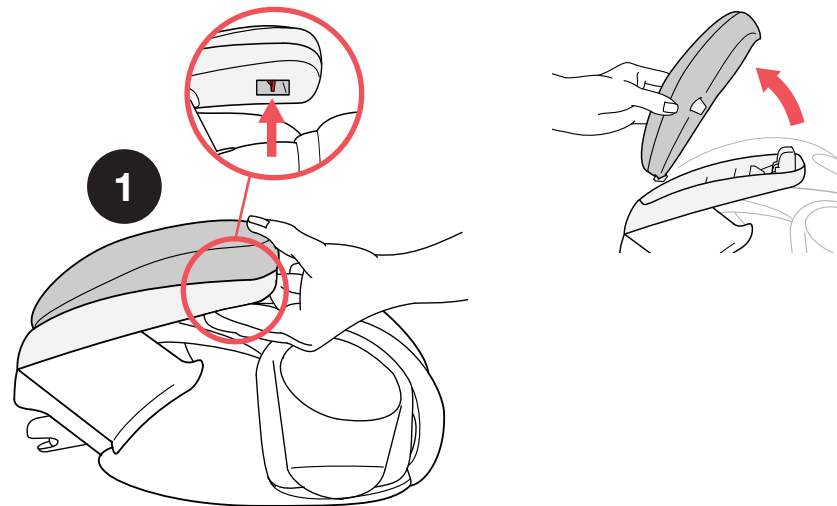

## SACAR LAS FUNDAS DEL APOYABRAZOS

- 2 Tire de los bordes de las fundas de tela del apoyabrazos y deslice la tela de la base del apoyabrazos.
- 3 Para volver a colocar el apoyabrazos, inserte la lengüeta trasera en la base del apoyabrazos y empuje hacia abajo en el borde delantero hasta que trabé con un clic en la base.

**NUNCA** utilice el asiento sin las fundas de tela del apoyabrazos.

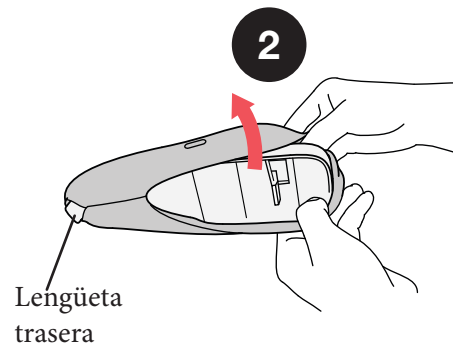

## SACAR LAS FUNDAS DEL APOYABRAZOS

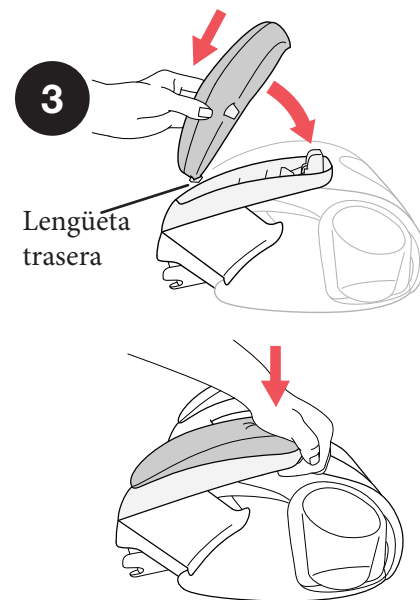

## LIMPIEZA Y MANTENIMIENTO

▲ **NO USE LEJÍA**, solventes ni limpiadores domésticos, ya que pueden debilitar los componentes plásticos y las correas.

▲ **NO USE JABONES NI LUBRICANTES** en los conectores o las correas del sistema LATCH. Su uso puede provocar que no funcionen de forma correcta.

- **Puede quitar las manchas de la tela:**  
Lave a mano con agua y jabón suave o en lavarropas con agua fría en un ciclo delicado con detergente suave. Cuélguelas para que se sequen.
- **Almohadilla de espuma:**  
Enjuague a mano y seque al aire.
- **Limpieza de los componentes plásticos:**  
Use una esponja con agua tibia y jabón suave. Seque con una toalla.

## LIMPIEZA Y MANTENIMIENTO

- **Limpieza de las correas y los accesorios de los conectores del sistema LATCH:**  
Las correas y los accesorios de los conectores del sistema LATCH no se pueden reemplazar. Use una esponja y agua tibia solamente. Deje secar al aire.
- **Almacenamiento del asiento elevado:**  
Cuando esté instalado en el automóvil, se recomienda guardar el asiento elevado en un lugar seco, lejos de fuentes de calor, polvo, humedad y luz del sol directa.

*Para instrucciones sobre cómo sacar las telas, visite el sitio web de Chicco en [www.chiccousa.com](http://www.chiccousa.com) o llame al 1-877-424-4226.*

