

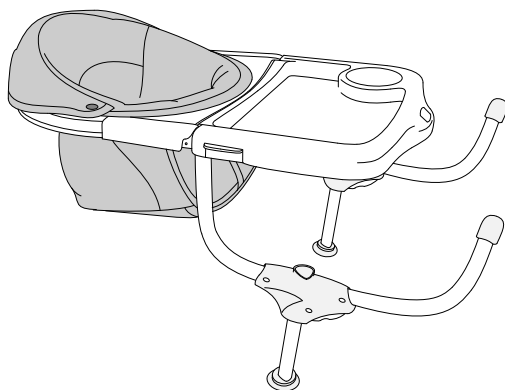

Read all instructions BEFORE
assembly and USE of product.
**KEEP INSTRUCTIONS FOR
FUTURE USE.**

Lea todas las instrucciones ANTES
de armar y USAR este producto.
**CONSERVE LAS
INSTRUCCIONES
PARA USO FUTURO.**



Chicco

360°

Hook-On Chair

Silla de mesa

Owner's Manual
Manual de propietario

⚠️ WARNING

Failure to follow all warnings and instructions could result in serious injury or death.

Fall Hazard. To prevent falls:

- **ALWAYS** use restraints. Adjust to fit snugly.
- Keep child in view.
- To prevent tipover, check stability of table before and after seating child.
- **NEVER** use with:
 - glass table top
 - loose table top
 - single pedestal table
 - card table
 - table leaf
 - table cloths or placemats
- Child can use nearby structures to kick or push chair off.
NEVER use hook-on chair:
 - with ordinary chair underneath
 - in reach of table legs
 - near island below countertop

Use only for:

- child who can sit upright without help.
- child up to 37 pounds (16.8 kg).
- tables 3/4 to 1 1/2 in. thick (19 to 38 mm).

⚠️ WARNING

Additional Warnings:

- Discontinue use if child, when seated in hook-on chair, is able to move the hook-on chair arms on the table top.
- Before removing child from hook-on chair, be sure child's legs are free from hook-on chair supports.
- Discontinue use if hook-on chair is broken or missing any components. Contact Chicco immediately for replacement parts or service.
- Do not use without all rubber on the arms attached securely to table surface.
- Keep table and seat clean and dry to prevent slipping.
- Do not allow other children to play near or walk under hook-on chair while in use.

Your child's safety is very important to us, so we urge you to take the following precautions when using this product.

- Do not use replacement parts other than those approved by Chicco.
- Frequently check the arm clamping screws and tighten them if required.
- Do not attach objects to the hook-on chair, since they might affect the stability and safety of the product.
- Do not fit or lock the hook-on chair to a table with the child sitting in the hook-on chair.
- Do not seat more than one child at a time in the hook-on chair.
- Do not attach the hook-on chair to drawers or movable parts of tables.
- Suffocation Hazard: Keep plastic covering away from babies and children to avoid suffocation.
- Keep hot liquids/foods away from table while child is in hook-on chair.

⚠️ ADVERTENCIA

El incumplimiento de todas las advertencias e instrucciones puede ocasionar lesiones graves o la muerte.

Peligro de caída. Para prevenir las caídas:

- Utilice **SIEMPRE** las correas de seguridad. Asegúrese de que queden bien ajustadas.
- Vigile siempre al niño.
- Para prevenir que la silla se caiga, verifique la estabilidad de la mesa antes y después de sentar al niño.
- **NUNCA** la utilice con:
 - mesas con cubierta de cristal
 - mesas flojas
 - mesas con pie central
 - mesas de naipes
 - una extensión de una mesa
 - o con manteles o individuales manteles.
- Es posible que el niño patee las estructuras próximas o las utilice para empujar la silla. **NUNCA** utilice la silla de mesa:
 - arriba de una silla común
 - cerca de las patas de la mesa
 - cerca de una isla de cocina, bajo la mesada

Utilícela únicamente para:

- niños que pueden sentarse erguidos por sí solos.
- niño de hasta 37 libras (16.8kg).
- mesas de 3/4 pulg. a 1 1/2 pulg. (19 mm a 38 mm).

⚠️ ADVERTENCIA

Additional Warnings:

- Suspenda el uso si el niño, cuando se encuentra sentado en la silla de mesa, puede mover los brazos de la misma que se encuentran en la parte superior de la mesa.
- Antes de retirar al niño de la silla de mesa, asegúrese de que las piernas del niño no estén atascadas en los soportes de la silla de mesa.
- Suspenda el uso si la silla de mesa está rota o si le falta algún componente. Comuníquese con Chicco de inmediato para obtener piezas de repuesto o servicio.
- No utilice la silla si toda la goma que recubre los brazos no está fijada de manera segura a la superficie de la mesa.
- Mantenga la mesa y el asiento limpios y secos para evitar deslizamientos.
- No permita que otros niños jueguen cerca de la silla de mesa o caminen debajo de ella mientras es utilizada.

La seguridad de su hijo es muy importante para nosotros, por lo tanto le recomendamos que tome las siguientes precauciones cuando utilice este producto.

- No utilice piezas de repuesto que no estén aprobadas por Chicco.
- Verifique con frecuencia los tornillos de fijación del brazo y ajústelos si es necesario.
- No anexe objetos a la silla de mesa, ya que podrían afectar la estabilidad y seguridad del producto.
- No coloque ni fije la silla a una mesa con el niño sentado en la silla de mesa.
- No sienta más de un niño a la vez en la silla de mesa.
- No fije la silla de mesa a cajones o piezas móviles de mesas.
- Peligro de asfixia: conserve las fundas plásticas fuera del alcance de niños y bebés para evitar casos de asfixia.
- Conserve alimentos y líquidos calientes lejos de la mesa mientras el niño se encuentra en la silla de mesa.

Components

Componentes

A.

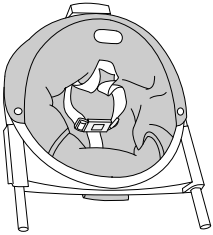

A. - Hook-on Chair - seat
A. - Asiento de la silla de mesa

B. - C.

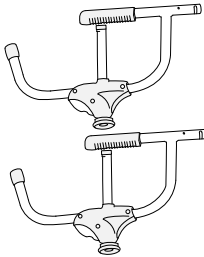

B. - C. - Arms
B. - C. - Brazos

D.

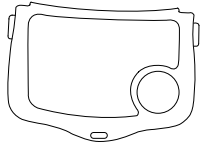

D. - Hook-on Chair - tray
D. - Bandeja de la silla de mesa

E.

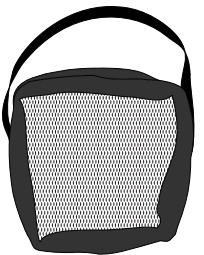

E. - Mesh Travel Bag
E. - Bolsa de malla para viaje

How to Assemble the Hook-on Chair

Cómo armar la silla de mesa

1

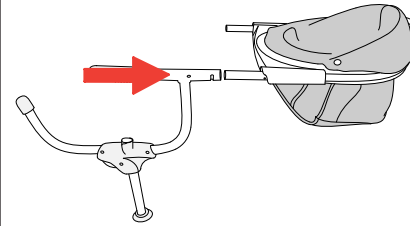

1. Insert one Arm into the table seat by lining up the arrow on the Arm to the corresponding marking on the hook-on chair.

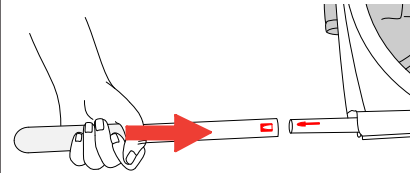

1. Inserte un brazo en el asiento de mesa alineando la flecha del brazo con la marca correspondiente que se encuentra en la silla de mesa.

How to Assemble the Hook-on Chair

Cómo armar la silla de mesa

2

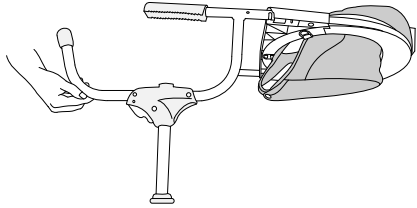

2. Locate the two silver locking buttons on hook-on chair. Insert into the two corresponding openings on the arm. A click will be heard from each button indicating that they are correctly positioned. Repeat the operation on the other arm.

2. Ubique los dos botones de bloqueo plateados en la silla de mesa. Inserte en las dos aberturas correspondientes en el brazo. Inserte dos aberturas correspondientes en el brazo. Escuchará un clic de cada botón, lo cual indicará que están ubicados correctamente. Repita la operación en el otro brazo.

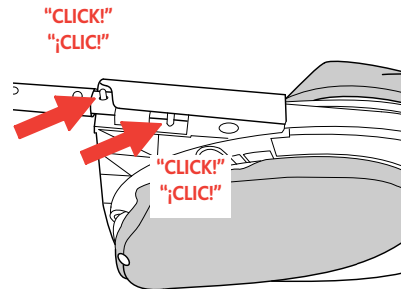

How to Attach the Hook-on Chair

Cómo anexar la silla de mesa

3A

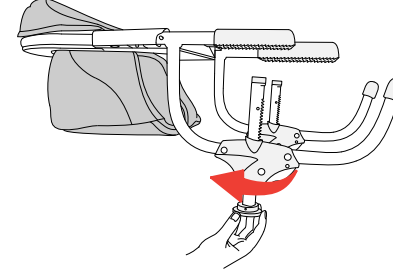

3A. If the clamp bar is up, it must be all the way down before you attach hook-on chair to the table. Turn the screws on the end of the clamp bar, in a clockwise direction.

3A. Si la barra de fijación se encuentra arriba, debe estar totalmente abajo antes de fijar la silla a la mesa. Gire los tornillos en el extremo de la barra de fijación, en el sentido de las agujas del reloj.

3B

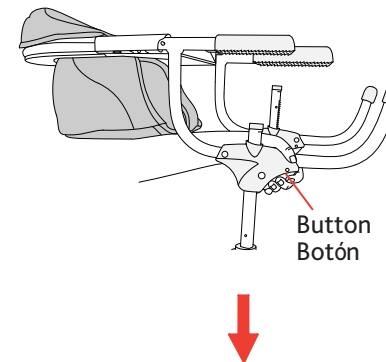

3B. Then push in the button on the arm to release the clamp bar down.

3B. Luego presione el botón del brazo para liberar la barra de fijación hacia abajo.

How to Attach the Hook-on Chair Cómo anexar la silla de mesa

4A

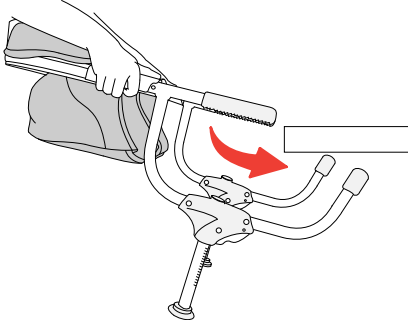

4A. Tilt the hook-on chair as shown to slide the arms over the table and the clamp bar under the table.

4A. Inclina la silla de mesa como se muestra para deslizar los brazos sobre la mesa y la barra de fijación por debajo de la mesa.

4B

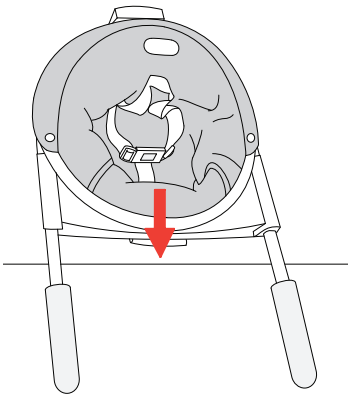

4B. Slide the chair towards the table as far as possible. Make sure the arm grips completely rest on the table top.

4B. Deslice la silla hacia la mesa tanto como sea posible. Asegúrese de que los dispositivos de agarre del brazo se apoyen completamente sobre la parte superior de la mesa.

How to Attach the Hook-on Chair Cómo anexar la silla de mesa

5A

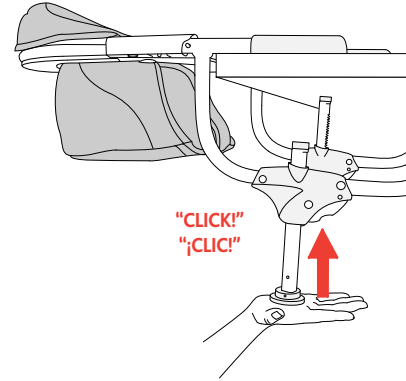

5A. To secure the hook-on chair to the table, push the clamp bar up until it stops, or until it meets the underside of the table.

5A. Para asegurar la silla a la mesa, presione la barra de fijación hasta que se detenga, o hasta que toque la parte inferior de la mesa.

How to Attach the Hook-on Chair

Cómo anexar la silla de mesa

⚠ WARNING

Pull/Push on hook-on chair to make sure it is firmly attached to table.

⚠ ADVERTENCIA

Tire de la silla de mesa y empújela para asegurarse que esté firmemente fijada a la mesa.

5B

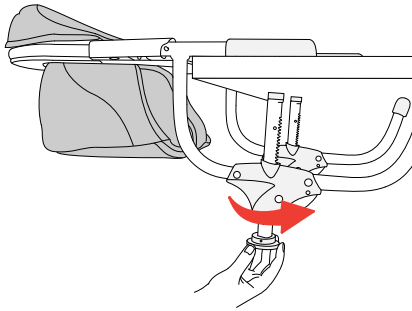

5B. Lock the hook-on chair further, by turning the screws on the end of the clamp bars counter-clockwise until the clamp bars are tight. Check to make sure that the arms on the table top are flat and that the hook-on chair is secure.

5B. Bloquee la silla de mesa un poco más girando los tornillos que se encuentran en el extremo de las barras de fijación, en el sentido contrario a las agujas del reloj hasta que las barras de fijación estén ajustadas. Verifique que los brazos sobre la mesa no se levanten y que la silla de mesa esté firme.

How to Attach the Tray

Cómo anexar la bandeja

⚠ WARNING

Never use hook-on chair without tray attached.

⚠ ADVERTENCIA

Nunca utilice la silla de mesa sin la bandeja anexada.

6

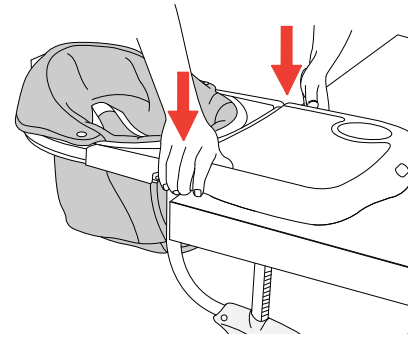

6. Attach the tray to the arms on the hook-on chair, by lining up the tray with the arms on the table. Push down firmly on both sides with the tabs to snap it into place. The hook-on chair is now ready for use.

6. Anexe la bandeja a los brazos de la silla de mesa, alineando la bandeja con los brazos que se encuentran en la mesa. Presione firmemente hacia abajo ambos lados con las lengüetas para fijar la bandeja en su lugar. La silla de mesa ahora está lista para ser utilizada.

How to Use the Safety Belt Cómo utilizar el cinturón de seguridad

⚠ WARNING

Never leave child unattended in hook-on chair. Always keep child in view.

⚠ ADVERTENCIA

Nunca deje al niño desatendido mientras se encuentre en la silla de mesa. Observe siempre al niño.

7A

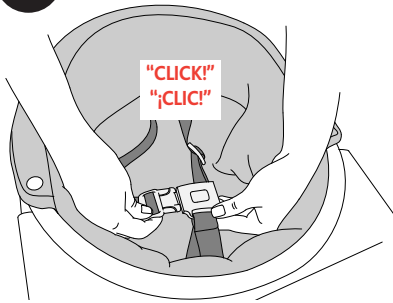

7A. Always use the Safety Belt when using the hook-on chair. Fasten one side strap into the crotch strap in front of the child. Then fasten the other side strap into the crotch strap to secure the child.

7A. Recuerde siempre utilizar el cinturón de seguridad cuando usa la silla de mesa. Ajuste la correa lateral con la correa de la entrepierna frente al niño. Luego, ajuste la correa lateral la correa de la entrepierna para sujetar al niño.

How to Use the Safety Belt Cómo utilizar el cinturón de seguridad

7B

Adjustment ring
Anillo de ajuste

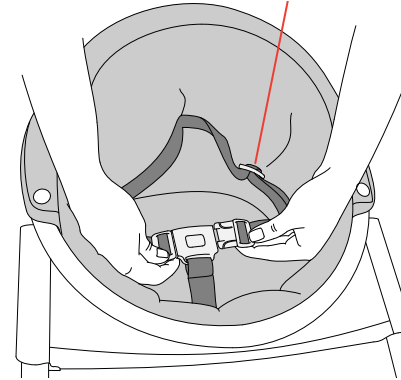

7B. Adjust strap snugly around child. Tighten or loosen the belt by moving the webbing through the adjustment ring.

7B. Ajuste bien la correa alrededor del niño. Apriete o afloje el cinturón moviendo la cinta a través del anillo de ajuste.

How to Use the Hook-on Chair Cómo utilizar la silla de mesa

⚠ WARNING

Do not adjust the hook-on chair to a position not shown in this owner's manual.

⚠ ADVERTENCIA

No ajuste la silla de mesa en una posición que no se muestre en este manual de propietario.

8

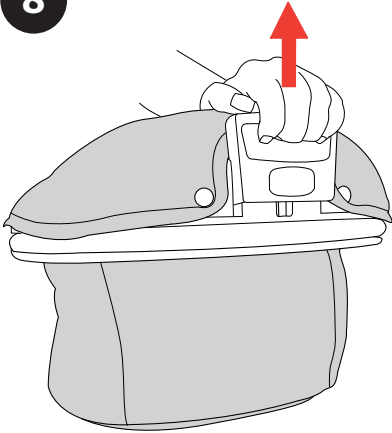

The hook-on chair can be adjusted to 6 different positions.

La silla de mesa puede ajustarse en 6 posiciones diferentes.

8. To adjust the seat position, pull up on the handle located on the back of the seat to release the snap lock. This will allow the seat to rotate 360° to the 6 positions.

8. Para ajustar la posición del asiento, tire hacia arriba la manija ubicada en la parte posterior del asiento para liberar el cierre a presión. Esto permitirá que el asiento rote 360° para lograr las 6 posiciones.

How to Use the Hook-on Chair Cómo utilizar la silla de mesa

9

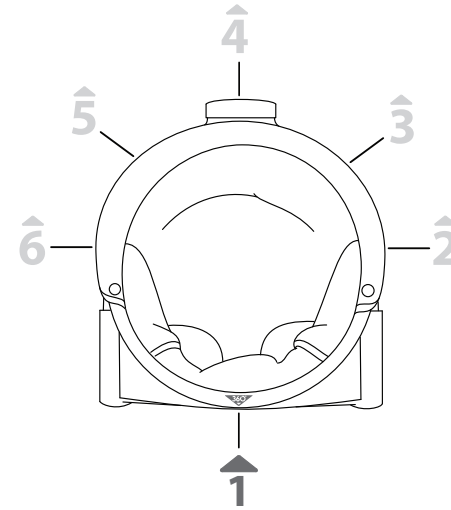

9. The hook-on chair can be adjusted with the child in place, although this could be slightly more difficult. Make sure child's legs are clear of table when rotating seat.

9. La silla de mesa puede ajustarse con el niño sentado, aunque esto puede ser un poco más difícil. Asegúrese que las piernas del niño no estén atascadas en la mesa cuando rote el asiento.

How to Remove the Hook-on Chair

Cómo quitar la silla de mesa

10

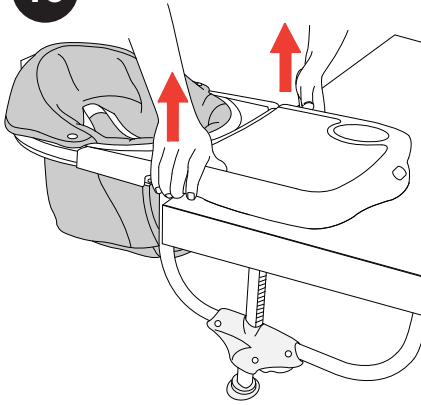

10. Remove the Tray from the arms, by grasping the tray on both side tabs and pulling up.

10. Quite la bandeja de los brazos, sujetando la bandeja de las lengüetas de ambos lados y tirando hacia arriba.

How to Remove the Hook-on Chair

Cómo quitar la silla de mesa

11A

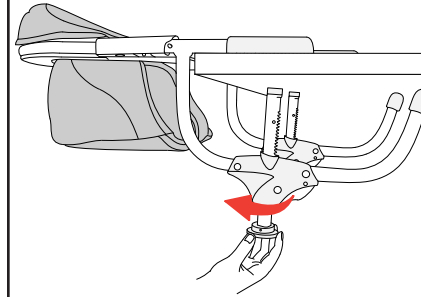

11A. Unlock the clamp bars by turning the screws on the end of the clamp bars in a clockwise direction.

11A. Desbloquee las barras de fijación girando los tornillos que se encuentran en el extremo de las barras de fijación, en el sentido de las agujas del reloj.

11B

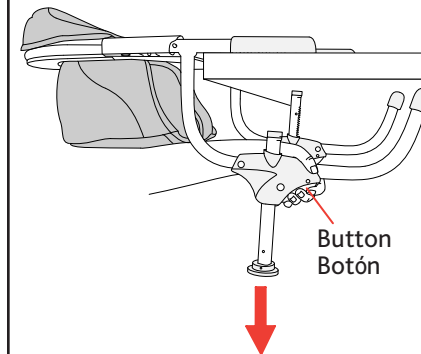

11B. Then push in the button to release the clamp bars. The clamp bars will not release down until it is unlocked.

11B. Luego presione el botón para liberar las barras de fijación. Las barras de fijación no se liberarán hacia abajo hasta que se desbloquee el botón.

How to Remove the Hook-on Chair

Cómo quitar la silla de mesa

12

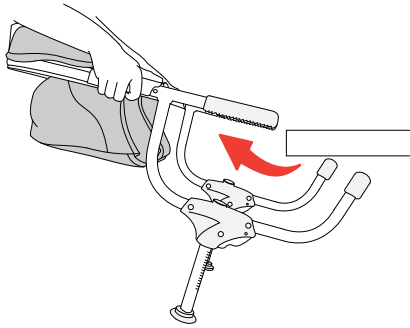

12. Remove the chair from the table top by tilting the back of the seat up and the front of the seat down. Then slide it off of the table top.

12. Quite la silla de la mesa inclinando la parte posterior del asiento hacia arriba y la parte frontal hacia abajo. Luego deslícela hacia afuera de la mesa.

Folding for Storage

Cómo plegar la silla para su almacenamiento

13A

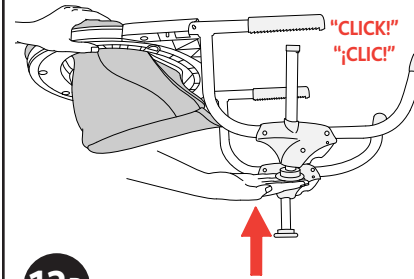

13A. Once hook-on chair is removed from the table. Make sure the clamp bars are pushed up.

13A. Una vez que se ha quitado la silla de la mesa. Asegúrese que las barras de fijación estén presionadas hacia arriba.

13B

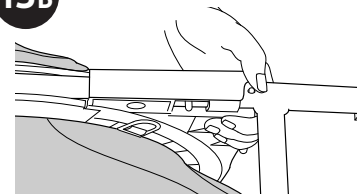

13B. Then push in the locking button on the front outside of the arm and fold the arm to lay flat. Repeat for other side.

13B. Luego presione el botón de bloqueo en la parte exterior frontal del brazo y pliegue el brazo para que quede plano. Repita del otro lado.

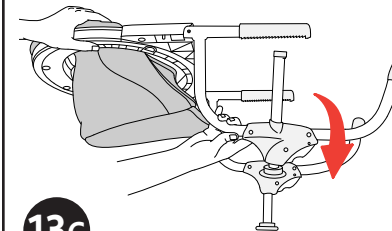

13c

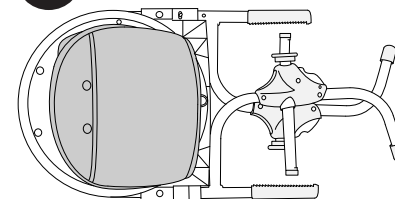

13C. Your hook-on chair is now folded for convenient, easy storage .

13C. Ahora su silla de mesa está plegada para ser almacenada de manera práctica y fácil.

Travel and Store Hook-on Chair in Mesh Bag Almacenamiento y traslado de la silla de mesa en la bolsa de malla.

14

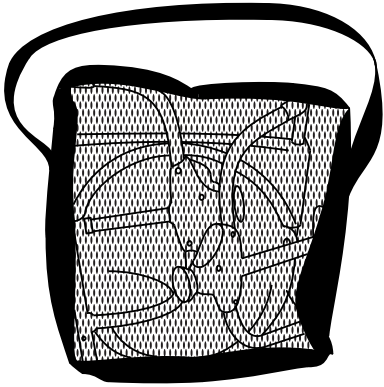

14. Make sure all parts of the hook-on chair are removed. Then place seat, both arms and the tray into the bag and zip close. The Travel Mesh Bag makes it easy to carry and travel with your hook-on chair.

14. Asegúrese de quitar todas las piezas de la silla de mesa. Luego coloque el asiento, ambos brazos y la bandeja en la bolsa y ciérrela. La bolsa de malla para viaje permite que trasladar su silla de mesa sea más simple.

How to Remove the Fabric Seat Cómo quitar el asiento de tela

15

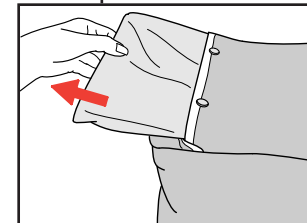
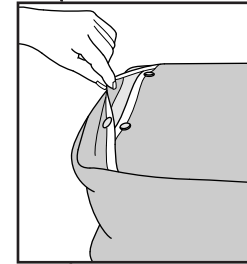
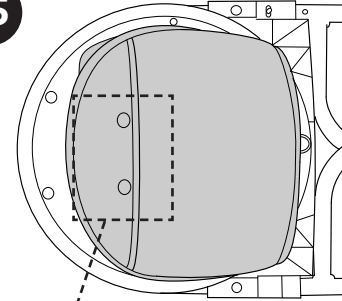

The seat cover on the hook-on chair can be removed for cleaning.

Se puede quitar la cubierta del asiento de la silla de mesa para limpiarla.

15. Unfasten the snaps located on the bottom of the seat and remove the seat insert.

15. Desajuste el broches de presión el sobre al fondo del asiento y retire la base rígida.

How to Remove the Fabric Seat Cómo quitar el asiento de tela

16

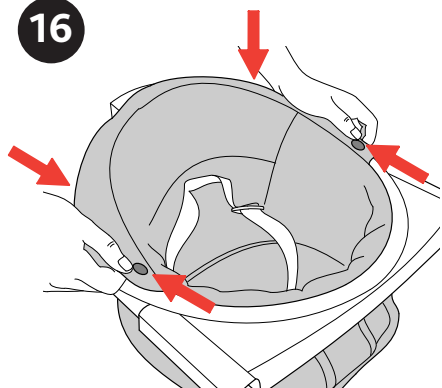

16. Unfasten the 4 snaps (two on both sides of the seat front and back) and flip the fabric seat cover up.

16. Desajuste los 4 broches (dos de cada lado del asiento, adelante y atrás) y retire la cubierta de tela del asiento.

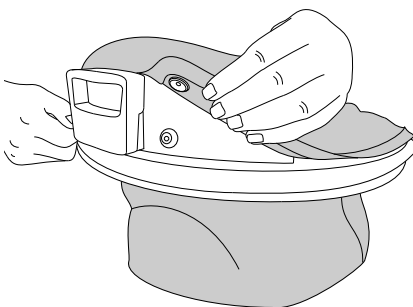
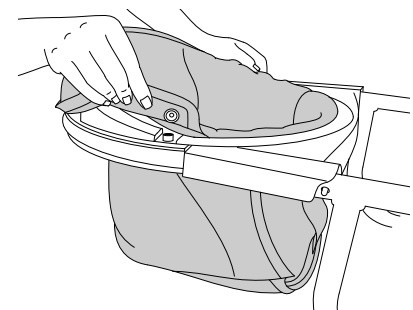

How to Remove the Fabric Seat Cómo quitar el asiento de tela

17A

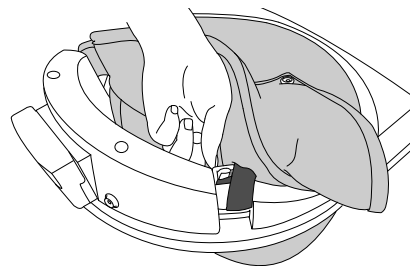

17A. Pull on the metal buckle to release the strap at the back of the seat (under the fabric) and thread it through the opening.

17A. Tire de la hebilla de metal para liberar la correa en la parte posterior del asiento (debajo de la tela) y pásela a través de la abertura.

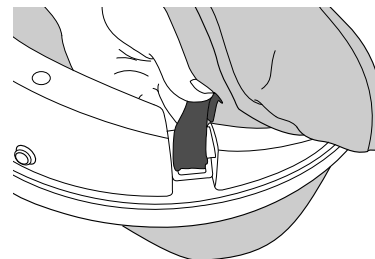

17B

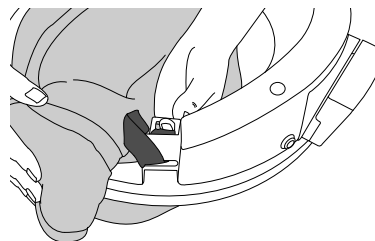

17B. Repeat for the other back buckle on the seat frame to release the fabric seat at the back.

17B. Repita este paso con la otra hebilla posterior que se encuentra en el marco del asiento para liberar el asiento de tela en la parte posterior.

How to Remove the Fabric Seat

Cómo quitar el asiento de tela

18A

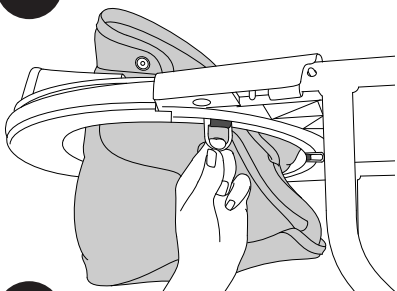

18A. Locate 3 metal buckles under the front seat frame. Pull down on the metal buckles to release the straps.

18A. Ubique 3 hebillas de metal debajo del marco frontal del asiento. Tire hacia abajo las hebillas de metal para liberar las correas.

18B

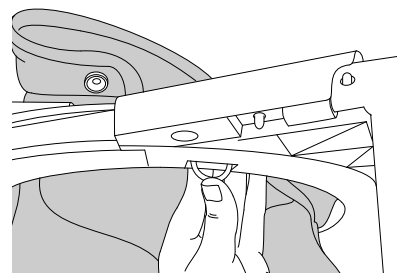

18B. Then thread the buckle and strap through the opening on the seat frame.

18B. Luego pase la hebilla y la correa a través de la abertura en el marco del asiento.

18C

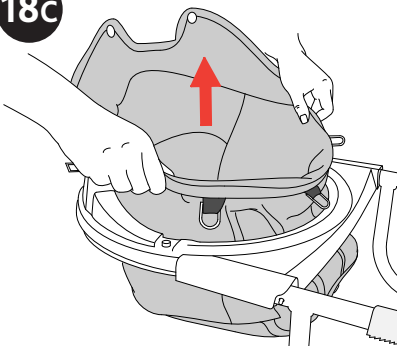

18C. Pull up to release the fabric seat. Follow the cleaning instructions on page 29, 30, and 31.

18C. Tire hacia arriba para liberar el asiento de tela. Siga las instrucciones de limpieza que figuran en las páginas 29, 30 y 31.

How to Replace the Fabric Seat

Cómo reponer el asiento de tela

19

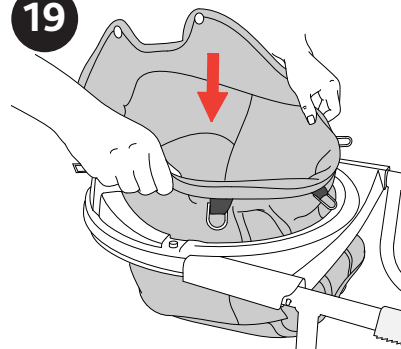

19. To replace the fabric seat cover, follow the above instructions in reverse order (steps 15 thru 18).

19. Para volver a colocar la cubierta de tela del asiento, siga las instrucciones anteriores en sentido inverso (pasos 15-18).

HINT: To help you reinstall the fabric seat cover. Make sure to thread each metal buckle through the corresponding opening and grasp the metal buckles and pull them through.

SUGERENCIA: Para que pueda volver a colocar la cubierta de tela del asiento. Asegúrese de pasar cada hebillas de metal a través de las aberturas correspondientes, de sujetar las hebillas y de tirar de ellas.

Cleaning and Maintenance

The cleaning and maintenance of the Hook-on Chair must only be carried out by an adult.

CLEANING

The fabric seat can be removed (please refer to the section "How to Remove the Fabric Seat"). Please refer to the care labels for instructions on how to clean the fabric seat.

It is recommended to periodically clean between the movable and fixed plastic parts of the seat with a toothbrush to remove any possible food residues. Always dry the metal parts to prevent the formation of rust.

Plastic can be cleaned with mild detergent and warm water, no bleach or harsh cleaners/abrasives.

MAINTENANCE

This product requires regular maintenance. Periodically check the Hook-on Chair for wear, damage, or missing components. Should any parts be missing or damaged, the Hook-on Chair must not, under any circumstances, be used.

Limpeza y mantenimiento

La limpieza y el mantenimiento de la silla de mesa sólo deben ser realizados por un adulto.

LIMPIEZA

Se puede quitar el asiento de tela (consulte la sección "Cómo quitar el asiento de tela"). Consulte las etiquetas instrucciones de cuidado sobre cómo limpiar el asiento de tela.

Se recomienda limpiar periódicamente entre las piezas plásticas móviles y fijas del asiento con un cepillo de dientes para quitar cualquier residuo de alimento. Seque siempre las partes de metal para evitar la formación de óxido.

Se puede limpiar el plástico con detergente suave y agua tibia, sin lavandina ni productos abrasivos o limpiadores fuertes.

MANTENIMIENTO

Este producto requiere un mantenimiento regular. Revise en forma periódica la silla de mesa para detectar componentes deteriorados, dañados o faltantes. En caso de que falte alguna pieza o haya alguna pieza dañada, no debe utilizar la silla de mesa bajo ninguna circunstancia.

For more information

Más información

If you have any questions or comments about this product, or are missing any of the parts, please contact us in one of the following ways:

Si tiene preguntas o comentarios sobre este producto o le falta alguna de las partes, comuníquese con nosotros por alguno de los siguientes medios:



(877)-424-4226



info.usa@artsana.com



www.chiccousa.com



1826 William Penn Way
Lancaster, PA 17601



www.chiccousa.com